

Dell™ XPS™ M1330
Eigenaarshandleiding

Model PP25L

Opmerkingen, kennisgevingen en waarschuwingen



OPMERKING: Een **OPMERKING** duidt belangrijke informatie aan voor een beter gebruik van de computer.



KENNISGEVING: Een **KENNISGEVING** duidt potentiële schade aan hardware of potentieel gegevensverlies aan en vertelt u hoe het probleem kan worden vermeden.



WAARSCHUWING: Een **WAARSCHUWING** duidt het risico van schade aan eigendommen, lichamelijk letsel of overlijden aan.

**De informatie in dit document kan zonder voorafgaande kennisgeving worden gewijzigd.
© 2007-2008 Dell Inc. Alle rechten voorbehouden.**

Verveelvoudiging op welke wijze dan ook zonder de schriftelijke toestemming van Dell Inc. is strikt verboden.

Merken in dit document: *Dell*, het *DELL*-logo, *XPS*, *Wi-Fi Catcher* en *Dell MediaDirect* zijn handelsmerken van Dell Inc.; *Intel* is een gedeponeerd handelsmerk en *Core* is een handelsmerk van Intel Corporation in de VS en andere landen; *Microsoft*, *Windows* end *Windows Vista* zijn handelsmerken of gedeponeerde handelsmerken van Microsoft Corporation in de Verenigde Staten en/of andere landen; *Bluetooth* is een gedeponeerd handelsmerk dat eigendom is van Bluetooth SIG, Inc. en door Dell onder licentie wordt gebruikt.

Andere merken en handelsnamen die mogelijk in dit document worden gebruikt, dienen ter aanduiding van de rechthebbenden met betrekking tot de merken en namen of ter aanduiding van hun producten. Dell Inc. claimt op geen enkele wijze enig eigendomsrecht ten aanzien van andere merken of handelsnamen dan haar eigen merken en handelsnamen.

Model PP25L

September 2008

O/N RW502

Rev. A03

Inhoud

	Informatie zoeken	13
1	Over de computer	21
	De computerconfiguratie bepalen	21
	Vooraanzicht	22
	Linkeraanzicht	27
	Rechteraanzicht	29
	Achteraanzicht	31
	Onderaanzicht	32
2	De computer installeren	35
	Verbinding maken met internet	35
	Een internetverbinding instellen	36
	Informatie naar een nieuwe computer overbrengen	37
	Microsoft Windows Easy Transfer	37
	Een printer installeren	37
	Printerkabel	38
	Een USB-printer aansluiten	38

Voedingsbeschermingsapparaten	39
Piekbeveiligers	39
Spanningsstabilisatoren	40
Continue stroomvoorzieningen (UPS)	40
3 Het System Setup-programma	
gebruiken	41
Het System Setup-scherm weergeven	42
System Setup-scherm	42
Veelgebruikte opties	42
De computer reinigen	44
Computer, toetsenbord en beeldscherm	44
Touchpad	45
Muis	45
Medium	46
4 Het toetsenbord en de	
touchpad gebruiken	47
Numeriek toetsenblok	47
Toetsencombinaties	47
Systeemfuncties	47
Weergavefuncties	47
Batterij	48
Energiebeheer	48
Microsoft® Windows®-toetsenfuncties	48
Dell™ QuickSet-toetsencombinaties	49
De toetsenbordinstellingen aanpassen	49
Touchpad	49
De touchpad aanpassen	50

5	Het beeldscherm gebruiken	51
	De helderheid aanpassen	51
	Het videobeeld verplaatsen van het computerbeeldscherm naar een projector	51
	De beeldschermresolutie en de vernieuwingsfrequentie instellen	52
6	Batterijen gebruiken	53
	Batterijprestaties	53
	De batterijlading controleren	54
	Dell QuickSet-batterijmeter	55
	Microsoft® Windows® Batterijmeter	55
	Ladingsmeter	55
	Waarschuwing dat batterij bijna leeg is	56
	Batterijstroom besparen	57
	De energiebeheerinstellingen configureren	57
	De slaapstand gebruiken	58
	De batterij opladen	58
	De batterij vervangen	59
	Een batterij opslaan	60
7	Multimedia gebruiken	61
	Media afspelen	61
	Media afspelen met de Dell-afstandsbediening (optioneel)	62

Cd's en dvd's kopiëren	64
Een cd of dvd kopiëren	64
Lege cd's en dvd's gebruiken	65
Nuttige tips	66
Het volume aanpassen	66
De afbeelding aanpassen	67
Met Dell MediaDirect™ werken	67
De computer op een tv aansluiten met de HDMI-connector	68
Beeldscherminstellingen voor een tv inschakelen	69
Audioinstellingen voor een tv inschakelen	70
8 ExpressCards gebruiken	71
Blanco ExpressCards	71
Een ExpressCard plaatsen	72
Een ExpressCard of blanco ExpressCard verwijderen	73
9 De geheugenkaartlezer gebruiken	75
Blanco geheugenkaarten	75
Een geheugenkaart installeren	75
Een geheugenkaart of blanco kaart verwijderen	76

10 Netwerken instellen en gebruiken	77
Een netwerk- of breedbandmodemkabel aansluiten	77
Een netwerk instellen	78
WLAN (Wireless Local Area Network)	78
Wat u nodig hebt voor een WLAN-verbinding	78
De draadloze netwerkkaart controleren	79
Een nieuwe WLAN instellen met een draadloze router en een breedbandmodem	80
Verbinding maken met een WLAN	81
Mobiel breedbandnetwerk (of Wireless Wide Area Network)	83
Wat hebt u nodig voor een verbinding met een mobiel breedbandnetwerk	83
De Dell Mobile Broadband Card controleren	84
Verbinding maken met een mobiel breedbandnetwerk	84
De Dell Mobile Broadband Card inschakelen/uitschakelen	85
Dell Wi-Fi Catcher™-netwerkzoeker	86
11 De computer beveiligen	87
Beveiligingskabelslot	87
Wachtwoorden	88
Vingerafdrukkelezer (optioneel)	89
Als de computer kwijt of gestolen is	89

12 Problemen oplossen	91
Technische updateservice van Dell	91
Dell Diagnostics (Dell-diagnostiek)	91
Dell Support Center	96
Dell Support 3	97
Dell PC Tune-Up	98
Dell PC CheckUp	98
Dell Network Assistant	98
DellConnect	99
Problemen met stations	100
Problemen met optische schijven	100
Problemen met de vaste schijf	101
E-mail-, modem- en internetproblemen	102
Foutberichten	103
Problemen met de ExpressCard	110
Problemen met IEEE 1394-apparaten	111
Toetsenbordproblemen	111
Problemen met extern toetsenbord	111
Onverwachte tekens	112
Vastlopen en softwareproblemen	113
De computer start niet op	113
De computer reageert niet meer	113
Een programma reageert niet meer of blijft crashen	113
Er is een programma dat is ontwikkeld voor een eerdere versie van het Microsoft Windows -besturingssysteem	114

Er verschijnt een blauw scherm	114
Problemen met Dell MediaDirect	114
Andere softwareproblemen	115
Problemen met geheugen	116
Netwerkproblemen	116
Mobiel breedband (Wireless Wide Area Network [WWAN])	117
Voedingsproblemen	118
Printerproblemen	119
Scannerproblemen	120
Problemen met geluid en luidsprekers	121
Er komt geen geluid uit de geïntegreerde luidsprekers	121
Er komt geen geluid uit de externe luidsprekers	121
Er komt geen geluid uit de hoofdtelefoon	122
Problemen met de touchpad of met de muis	122
Video- en beeldschermproblemen	123
Als het beeldscherm leeg is	123
Als heb beeldscherm slecht leesbaar is	124
Als alleen een gedeelte van het beeldscherm leesbaar is	124
Stuurprogramma's	125
Wat is een stuurprogramma?	125
Stuurprogramma's identificeren	125
Stuur- en hulpprogramma's opnieuw installeren	126
Problemen met software en hardware onder het besturingssysteem Windows Vista® oplossen	129

Ww Microsoft® Windows Vista®-besturingssysteem herstellen	130
Windows Vista Systeemherstel gebruiken	130
Het medium met het besturingssysteem gebruiken	134

13 Onderdelen toevoegen en vervangen . . . 137

Voordat u begint	137
Benodigd gereedschap	137
De computer uitschakelen	137
Voordat u aan de onderdelen in de computer gaat werken	138
Vaste schijf	140
De vaste schijf verwijderen	140
De vaste schijf vervangen	141
Een vaste schijf retourneren aan Dell	142
Kapjes van de scharnieren en de middenbesturing	142
De kapjes van de scharnieren en de middenbesturing verwijderen	143
De kapjes van de scharnieren en de middenbesturing terugplaatsen	144
Toetsenbord	145
Het toetsenbord verwijderen	145
Het toetsenbord terugplaatsen	146
Geheugen	147
De geheugenmodule DIMM 1 verwijderen	147
De geheugenmodule DIMM 1 terugplaatsen	149
De geheugenmodule DIMM 2 verwijderen	150
De geheugenmodule DIMM 2 terugplaatsen	152
Subscriber Identity Module	154

Draadloze minikaarten	155
Een WLAN-kaart verwijderen	155
Een WLAN-kaart terugplaatsen	157
Een mobiele breedband- of WWAN-kaart verwijderen	157
Een WWAN-kaart terugplaatsen	159
FCM (Flash Card Module)	160
De FCM verwijderen	160
De FCM terugplaatsen	161
Interne kaart met de draadloze Bluetooth®-technologie	161
De kaart verwijderen	161
De kaart terugplaatsen	162
Knoopbatterij	162
De knoopbatterij verwijderen	163
De knoopbatterij terugplaatsen	163
14 Dell™ QuickSet	165
15 Uw computer op reis meenemen	167
Uw computer identificeren	167
De computer inpakken	167
Reistips	168
Met het vliegtuig reizen	169

16	Help-informatie	171
	Hulp krijgen	171
	Technische ondersteuning en klantenservice	172
	DellConnect	172
	On line services	172
	AutoTech-service	173
	Automatische orderstatusservice	173
	Problemen met de bestelling	174
	Productinformatie	174
	Items retourneren voor reparatie of geldteruggave	174
	Voordat u belt	175
	Contact opnemen met Dell	177
17	Specificaties	179
A	Bijlage	187
	Beleid technische ondersteuning Dell (alleen V.S.)	187
	Definitie van door Dell geïnstalleerde software en randapparatuur	187
	Definitie van software en randapparatuur van derden	188
	FCC-kennisgevingen (alleen V.S.)	188
	FCC klasse B	188
	Productkennisgeving Macrovision	189
	Woordenlijst	191
	Index	211

Informatie zoeken

 **OPMERKING:** Sommige functies of media kunnen optioneel zijn en niet bij uw computer zijn geleverd. Sommige kenmerken of media zijn wellicht niet beschikbaar in bepaalde landen.

 **OPMERKING:** Mogelijk is er bij uw computer aanvullende informatie geleverd.

Waarnaar zoekt u?

- Een diagnostisch programma voor de computer
- Stuurprogramma's voor de computer
- Documentatie over het apparaat
- Notebook System Software (NSS)

Hier kunt u het vinden

De Drivers and Utilities media

De documentatie en stuurprogramma's zijn reeds op de computer geïnstalleerd. U kunt de *Drivers and Utilities* media gebruiken om stuurprogramma's opnieuw te installeren (zie "Stuur- en hulpprogramma's opnieuw installeren" op pagina 126) of Dell Diagnostics (Dell-diagnostiek) uitvoeren (zie "Dell Diagnostics (Dell-diagnostiek)" op pagina 91).

Mogelijk bevatten de *Drivers and Utilities* media leesmij-bestanden met de laatste beschikbare informatie over technische wijzigingen aan de computer of geavanceerd technisch naslagmateriaal voor technici en gevorderde gebruikers.



OPMERKING: Updates van de stuurprogramma's en documentatie vindt u op support.dell.com.

Waarvoor zoekt u?

- Garantie-informatie
- Algemene voorwaarden (alleen Verenigde Staten)
- Veiligheidsinstructies
- Informatie over regelgeving
- Ergonomische informatie
- Licentieovereenkomst voor eindgebruikers

Hier kunt u het vinden

Dell™ Productinformatiegids



-
- De computer instellen

Setupdiagram

OPMERKING: De weergave van setupdiagrammen verschillen.



Waarnaar zoekt u?

- Serviceplaatje en code voor express-service
- Microsoft® Windows®-licentielabel

Hier kunt u het vinden

Serviceplaatje en Microsoft Windows-productcode

Deze labels bevinden zich op de computer.

- Gebruik het serviceplaatje om de computer te identificeren als u gebruikmaakt van support.dell.com of contact opneemt met de technische ondersteuning.
- Voer de code voor de express-service in zodat uw telefonische verzoek naar de juiste medewerker van de ondersteuningsdienst wordt doorgeleid.



OPMERKING: Voor een betere beveiliging heeft het nieuwe Microsoft Windows-licentielabel nu een ontbrekend gedeelte of "gat" om te weerhouden dat het label wordt verwijderd.

Waarnaar zoekt u?

- Oplossingen — Hints en tips voor probleemoplossing, artikelen van technici, on line cursussen en veelgestelde vragen
- Community — On line discussies met andere gebruikers van Dell-producten
- Upgrades — Upgrade-informatie over onderdelen als het geheugen, de vaste schijf en het besturingssysteem
- Klantenservice — Contactgegevens, de status van reparatieverzoeken en bestellingen, informatie over garantie en reparatie
- Service en ondersteuning — De status van reparatieverzoeken, ondersteuningshistorie, het servicecontract, on line discussies met medewerkers van de ondersteuningsdienst
- De technische updateservice van Dell — Proactieve meldingen per e-mail van software- en hardware-updates voor uw computer
- Referentiemateriaal — Computerdokumentatie, details over mijn computerinstellingen, productspecificaties en white papers
- Downloads — Geautoriseerde stuurprogramma's, patches en software-updates

Hier kunt u het vinden

Dell Support-website — support.dell.com

OPMERKING: Selecteer uw regio of business-segment om bij de juiste ondersteuningssite te komen.

Waarnaar zoekt u?

- Notebook System Software (NSS) — Als u het besturingssysteem van de computer opnieuw installeert, moet u het NSS-hulpprogramma ook opnieuw installeren. NSS detecteert automatisch de computer en het besturingssysteem en installeert de updates die voor uw configuratie van belang zijn. De software biedt essentiële updates voor uw besturingssysteem en ondersteuning voor 3,5-inch USB-disktestations, Intel[®]-processors, optische schijven en USB-apparaten. NSS is benodigd voor een juiste werking van uw Dell-computer.

Hier kunt u het vinden

Ga als volgt te werk om Notebook System Software te downloaden:

- 1** Ga naar support.dell.com, selecteer uw land/regio en klik op **Drivers & Downloads** (stuurprogramma's en downloads).
- 2** Geef het serviceplaatje of productmodel op en klik op **Go** (Doorgaan).
- 3** Selecteer het besturingssysteem en de taal van het besturingssysteem en klik op **Find Downloads** (downloads zoeken) of zoek onder **Downloads Search** (zoekactie downloads) naar het trefwoord *Notebook System Software*.

OPMERKING: De gebruikersinterface van support.dell.com kan verschillen afhankelijk van uw selecties.

-
- Software-upgrades en tips voor probleemoplossing — FAQ's, actuele onderwerpen en over uw algemene gezonde computeromgeving

Dell Support Utility (Dell-hulpprogramma)

De Dell Support Utility (Dell-hulpprogramma) is een automatisch upgrade- en meldingssysteem dat op uw computer is geïnstalleerd. Dit hulpprogramma biedt real-time scans voor een gezonde computeromgeving, software-updates en relevante zelfhulpinformatie. Open de Dell Support Utility (Dell-hulpprogramma) via het pictogram  op de taakbalk. Raadpleeg "Dell Support 3" op pagina 97 voor meer informatie.

Waarnaar zoekt u?	Hier kunt u het vinden
<ul style="list-style-type: none"> • Met Windows Vista™ werken • Aan het werk met programma's en bestanden • Hoe pas ik mijn bureaublad aan 	<p>Help en ondersteuning van Windows</p> <ol style="list-style-type: none"> 1 Klik op de knop Start van Windows Vista  en klik op Help en ondersteuning. 2 Geef in <i>Zoeken in Help</i> met een of meer woorden een beschrijving van het probleem en druk op <Enter> of klik op het vergrootglas. 3 Klik op het onderwerp dat uw probleem beschrijft. 4 Volg de instructies op het scherm.
<ul style="list-style-type: none"> • Informatie over netwerkactiviteiten, de wizard Energiebeheer, sneltoetsen en andere items beheerd door Dell QuickSet. 	<p>Dell QuickSet Help</p> <p>Wanneer u <i>Dell QuickSet Help</i> wilt weergeven, rechtsklikt u op het Dell QuickSet-pictogram in het systeemvak van Windows.</p> <p>Zie "Dell™ QuickSet" op pagina 165 voor meer informatie over Dell QuickSet.</p>

Waarnaar zoekt u?

- Het besturingssysteem opnieuw installeren

Hier kunt u het vinden**Medium met besturingssysteem**

Het besturingssysteem is reeds op de computer geïnstalleerd. Gebruik een van de onderstaande methoden om het besturingssysteem opnieuw te installeren:

- Microsoft Windows Systeemherstel — Microsoft Windows Systeemherstel brengt uw computer terug naar een oudere toestand zonder verlies van persoonlijke gegevensbestanden.
- Dell PC Restore — Dell PC Restore brengt uw computer terug naar de oorspronkelijke toestand. Dell PC Restore is mogelijk niet met de computer meegeleverd.
- Installatiemedium met besturingssysteem — Als het medium met het besturingssysteem met de computer is meegeleverd, kunt u dit gebruiken om het besturingssysteem te herstellen.

Raadpleeg "Www Microsoft® Windows Vista®-besturingssysteem herstellen" op pagina 130 voor meer informatie.

Nadat u uw besturingssysteem opnieuw hebt geïnstalleerd, gebruikt u de *Drivers and Utilities* media om de stuurprogramma's opnieuw te installeren voor de apparaten die zijn meegeleverd met uw computer.



Het productsleutellabel voor het besturingssysteem bevindt zich op de computer.

OPMERKING: De kleur van de cd is afhankelijk van het besturingssysteem dat u hebt besteld.

Over de computer

De computerconfiguratie bepalen

Op basis van selecties die u hebt gemaakt bij het kopen van de computer, bevat de pc een van de meerdere videocontrollerconfiguraties. U bepaalt als volgt de videocontrollerconfiguratie van de computer:

- 1 Klik op **Start**  en vervolgens op **Help en ondersteuning**.
- 2 Klik onder **Kies een taak** op **Gebruik Hulpprogramma's** als u gegevens over deze computer wilt weergeven en problemen wilt onderzoeken.
- 3 Selecteer onder **Gegevens over deze computer** de optie **Informatie zoeken over de hardware die op deze computer is geïnstalleerd**.

Op het scherm **Gegevens van deze computer - Hardware** kunt u zien welk type videocontroller en welke andere hardwareonderdelen er op de computer zijn geïnstalleerd.

Vooraanzicht



- | | | | |
|----|----------------------|----|---|
| 1 | camera-indicator | 2 | camera (optioneel) |
| 3 | beeldscherm | 4 | bedieningsknoppen voor media |
| 5 | toetsenbord | 6 | vingerafdruklezer (optioneel) |
| 7 | 8-in-1-geheugenlezer | 8 | microfoonconnector |
| 9 | audioconnectoren | 10 | knoppen voor touchpad |
| 11 | touchpad | 12 | MediaDirect-knop |
| 13 | aan/uit-knop | 14 | dubbele digitale microfoons (optioneel) |









CAMERA-INDICATOR — Geeft aan dat de camera is ingeschakeld. Afhankelijk van de configuratie-instellingen die u hebt gemaakt bij het bestellen van de computer, is er mogelijk geen camera met uw computer meegeleverd.

CAMERA (OPTIONEEL) — Ingebouwde camera voor videovastlegging, vergaderingen en chatten. Afhankelijk van de configuratie-instellingen die u hebt gemaakt bij het bestellen van de computer, is er mogelijk geen camera met uw computer meegeleverd.

BEELDSCHERM — Zie "Het beeldscherm gebruiken" op pagina 51 voor meer informatie over het beeldscherm.

BEDIENINGSKNOPPEN VOOR MEDIA — Beheer over het afspelen van de cd- en dvd-speler en Media Player.



	Uitwerpen.		Het volgende nummer afspelen.
	Het vorige nummer afspelen.		Het geluid dempen.
	Stoppen.		Het volume verlagen.
	Afspelen of pauze.		Het volume verhogen.

TOETSENBORD — Zie "Het toetsenbord en de touchpad gebruiken" op pagina 47 voor meer informatie over het toetsenbord.

VINGERAFDRUKLEZER (OPTIONEEL) — Hiermee houdt u uw Dell™-computer veilig. Wanneer u uw vinger over de lezer veegt, wordt uw unieke vingerafdruk gebruikt om uw gebruikersidentiteit te verifiëren. Zie "Vingerafdruklezer (optioneel)" op pagina 89 voor informatie over hoe u de beveiligingsbeheerssoftware activeert en gebruikt voor het regelen van de biometrische lezer.

8-IN-1-MEDIAGEHEUGENKAARTLEZER — Biedt een snelle en eenvoudige manier om digitale foto's, muziek en video's op een geheugenkaart weer te geven en te delen. De computer wordt geleverd met een plastic *blanco kaart* in de sleuf geplaatst. De 8-in-1 geheugenkaartlezer leest de volgende mediageheugenkaarten:

- Secure Digital (SD)-geheugenkaart
- SDIO-kaart
- MultiMediaCard (MMC)
- Memory Stick
- Memory Stick PRO
- xD-Picture Card
- Hi Speed-SD
- Hi Density-SD

MICROFOON- EN AUDIOCONNECTOREN

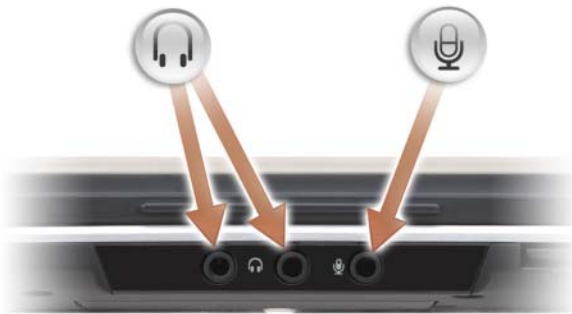

Sluit koptelefoons aan op een van de  -connectoren.

Sluit een microfoon aan op de  -connector.

KNOPPEN VOOR TOUCHPAD — Gebruik deze knoppen op dezelfde manier als de knoppen op een muis wanneer u de touchpad gebruikt om de cursor op het beeldscherm te verplaatsen. (Zie "Touchpad" op pagina 49 voor meer informatie over het gebruik van de touchpad.)

TOUCHPAD — Biedt dezelfde functionaliteit als die van een muis (zie "Touchpad" op pagina 49).

DELL™ MEDIADIRECT™-KNOP — Druk op de Dell MediaDirect-knop om Dell MediaDirect te starten. Raadpleeg "Met Dell MediaDirect™ werken" op pagina 67 voor meer informatie.

AAN/UIT-KNOP — Druk op de aan/uit-knop om de computer in te schakelen of om een energiebeheermodus te verlaten (zie "De energiebeheerinstellingen configureren" op pagina 57).



KENNISGEVING: U voorkomt dat er gegevens verloren gaan door de computer uit te schakelen door Microsoft® Windows® af te sluiten in plaats van op de aan/uit-knop te drukken.





Als de computer niet meer reageert, houdt u de aan/uit-knop ingedrukt totdat de computer wordt uitgeschakeld (dit kan enkele seconden duren).

DUBBELE DIGITALE MICROFOONS — Ingebouwde microfoon voor vergaderen en chatten.

STATUSLAMPJES APPARAAT



De blauwe lampjes boven het toetsenbord geven het volgende aan:

-
- | | |
|---|--|
|  | Gaat branden wanneer het numerieke toetsenblok (Num Lock) wordt ingeschakeld. |
| <hr/> | |
|  | Gaat branden wanneer de hoofdletterfunctie (Caps Lock) wordt ingeschakeld. |
| <hr/> | |
|  | Gaat branden wanneer de scroll lock-functie wordt ingeschakeld. |
| <hr/> | |
|  | Gaat branden wanneer draadloos netwerken is ingeschakeld. Gebruik de knop voor een draadloos netwerk om draadloos netwerken in of uit te schakelen. Zie "Rechteraanzicht" op pagina 29 voor meer informatie. |
-

✧ Gaat branden wanneer de draadloze Bluetooth®-technologie is ingeschakeld.
OPMERKING: Het lampje ✧ brandt alleen als u de draadloze Bluetooth-technologie bij de computer hebt besteld. Zie de documentatie die bij de draadloze Bluetooth-technologie werd meegeleverd, voor meer informatie.

Wanneer u alleen de draadloze Bluetooth-technologie wilt uitschakelen, klikt u met de rechtermuisknop op het pictogram ✧ in het systeemvak en klikt u op **Disable Bluetooth Radio** (Bluetooth-radio uitschakelen).

Gebruik de knop voor een draadloos netwerk om alle draadloze apparaten snel in of uit te schakelen (zie "Rechteraanzicht" op pagina 29).

Als de computer is aangesloten op een stopcontact, geldt voor het lampje  het volgende:

- Lampje is blauw: De batterij wordt opgeladen.
- Lampje knippert blauw: De batterij is bijna vol.
- Lampje is uit: De batterij wordt voldoende opgeladen.

Werkt de computer op een batterij, dan geldt voor het lampje  het volgende:

- Lampje is uit: De batterij is voldoende opgeladen (of de computer is uitgeschakeld).
- Het lampje knippert oranje: De batterij is zo goed als leeg.
- Lampje is oranje: De batterij is bijna leeg.

Linkeraanzicht



- | | | | |
|---|---------------------------|---|---------------------|
| 1 | connector voor netadapter | 2 | videoconnector |
| 3 | netwerkconnector (RJ-45) | 4 | USB-connector |
| 5 | HDMI-connector | 6 | IEEE 1394-connector |
| 7 | vaste schijf | | |

CONNECTOR VOOR NETADAPTER — Sluit een netadapter op de computer aan. De netadapter zet netstroom om naar gelijkstroom die door de computer wordt vereist. U kunt de net adapter aansluiten met de computer in- of uitgeschakeld.



1 poort voor netadapter 2 connector voor netadapter

⚠ WAARSCHUWING: De netadapter werkt op elektriciteitsnetten wereldwijd. Stroomaansluitingen en contactdozen verschillen echter sterk per land. Wanneer u een incompatibele kabel gebruikt of de kabel onjuist op de contactdoos of het stopcontact aansluit, kan er brand of schade aan de apparatuur ontstaan.

➡ KENNISGEVING: Wanneer u de netadapter van de computer loskoppelt, moet u stevig maar voorzichtig aan de connector trekken en niet aan de kabel zelf, om schade aan de kabel te voorkomen.

VIDEOCONNECTOR



Sluit videoapparaten aan, zoals een monitor.

NETWERKCONNECTOR (RJ-45)

- ➡ **KENNISGEVING:** De netwerkconnector is iets groter dan de modemconnector. U voorkomt schade aan de computer door geen telefoonlijn op de netwerkconnector aan te sluiten.

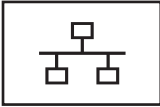

Sluit uw computer aan op een netwerk. De twee lampjes naast de connector geven de status en activiteit aan voor bedrade netwerkverbindingen.

Raadpleeg voor informatie over het gebruik van de netwerkadapter de met de computer meegeleverde gebruikshandleiding van het apparaat.

USB-CONNECTOR

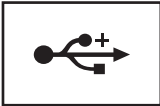

Sluit USB-apparaten aan, zoals een muis, toetsenbord of printer.

HDMI-CONNECTOR — Een HDMI-connector (High-Definition Multimedia Interface) draagt een niet-gecomprimeerd, volledig digitaal signaal om High definition-video- en -audiogegevens te produceren.

IEEE 1394-CONNECTOR — Verbindt apparaten die snelle IEEE 1394 overdrachtssnelheden ondersteunen, zoals een aantal digitale videocamera's.

VASTE SCHIJF — Slaat software en gegevens op.

Rechteraanzicht



- | | | | |
|---|-------------------|---|---|
| 1 | ExpressCard-sleuf | 2 | optisch station |
| 3 | USB-connector | 4 | bevestigingspunt voor beveiligingskabel |

EXPRESSCARD-SLEUF — Ondersteunt één ExpressCard De computer wordt geleverd met een plastic *blanco kaart* in de sleuf geplaatst. Raadpleeg "ExpressCards gebruiken" op pagina 71 voor meer informatie.

OPTISCH STATION — Zie "Multimedia gebruiken" op pagina 61 voor meer informatie over het optische station.

USB-CONNECTOR

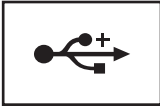

Sluit USB-apparaten aan, zoals een muis, toetsenbord of printer.

BEVESTIGINGSPUNT VOOR BEVEILIGINGSKABEL — Hiermee bevestigt u een in de handel verkrijgbare antidiefstalvoorziening aan het mediacompartiment (zie "Beveiligingskabelslot" op pagina 87).



- | | | | |
|---|------------------------------------|---|------------|
| 1 | draadloze aan/uit-schakelaar | 2 | LED-lampje |
| 3 | Dell™ Wi-Fi Catcher™-netwerkzoeker | | |

DRAADLOZE AAN/UIT-SCHAKELAAR — Wanneer deze schakelaar met Dell QuickSet is ingeschakeld, zoekt deze naar een draadloze LAN (WLAN) in uw nabijheid. U kunt deze ook gebruiken om een willekeurig draadloos apparaat snel in of uit te schakelen, zoals WLAN-kaarten en interne kaarten met de draadloze Bluetooth-technologie. Zie "Dell™ QuickSet" op pagina 165 voor meer informatie over Dell QuickSet. Zie "Dell Wi-Fi Catcher™-netwerkzoeker" op pagina 86 voor meer informatie over hoe u naar draadloze netwerken in uw omgeving zoekt.

LED-LAMPJE — Gaat branden wanneer u verbinding maakt met een WLAN.

SCHAKELAAR NETWERKZOEKER WI-FI CATCHER™ — Wanneer deze schakelaar met Dell QuickSet is ingeschakeld, zoekt deze naar een draadloze LAN (WLAN) in uw nabijheid. Raadpleeg "Dell Wi-Fi Catcher™-netwerkzoeker" op pagina 86 voor meer informatie.

Achteraanzicht



1 batterij 2 ventilatieopeningen

VENTILATIEOPENINGEN — De computer gebruikt een interne ventilator om voldoende lucht door te openingen te laten, zodat de computer niet oververhit raakt.

OPMERKING: Wanneer de computer te warm wordt, wordt de ventilator ingeschakeld. Ventilatorgeruis is normaal en duidt niet op een probleem met de ventilator of de computer.

WAARSCHUWING: **Blokkeer de luchtopeningen niet, duw er geen voorwerpen in en zorg dat er zich geen stof in ophoopt. Plaats de computer niet in een omgeving waar weinig lucht beschikbaar is, zoals een gesloten koffer, als de computer is ingeschakeld. Als u dat toch doet, loopt u risico op brand of beschadiging van de computer.**

Onderaanzicht

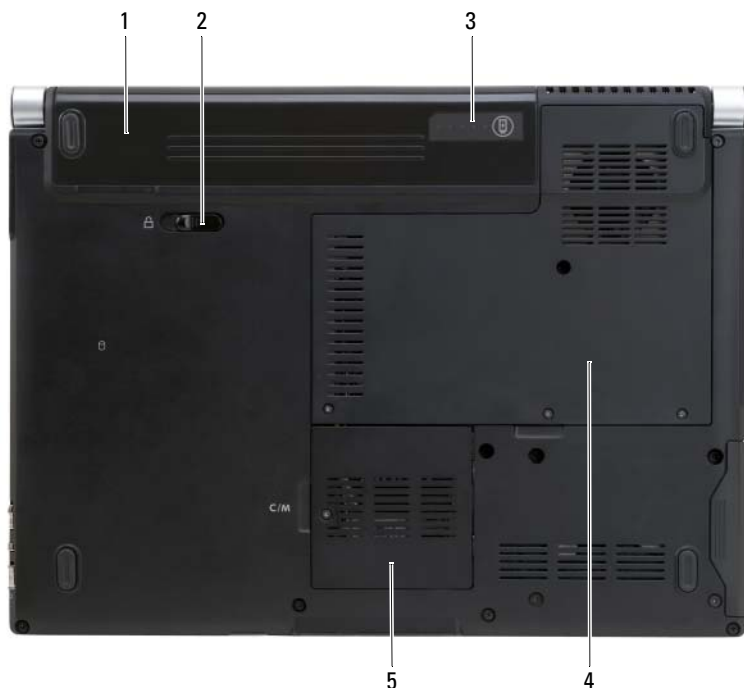

- | | | | |
|---|--|---|--|
| 1 | batterij | 2 | ontgrendelingsschuifje
batterijcompartiment |
| 3 | batterijopladmeter/gezondheidscontrole | 4 | compartiment
geheugenmodule/knoopbatterij |
| 5 | compartiment draadloze minikaart | | |

BATTERIJ — Wanneer er een batterij is geïnstalleerd, kunt u de computer gebruiken zonder dat u deze op een stopcontact hoeft aan te sluiten (zie "Batterijen gebruiken" op pagina 53).

ONTGRENDELINGSSCHUIFJE BATTERIJHOUDER — Ontgrendelt de batterij (zie "De batterij vervangen" op pagina 59 voor instructies).

BATTERIJOPLADMETER/GEZONDHEIDSCONTROLE — Biedt informatie over de batterijlading (zie "De batterijlading controleren" op pagina 54).

COMPARTIMENT GEHEUGENMODULE/KNOOPBATTERIJ — Bedekt het compartiment met de DIMM 1 en DIMM 2-geheugenmodules en de knoopbatterij. Zie "Onderdelen toevoegen en vervangen" op pagina 137 voor meer informatie.

COMPARTIMENT DRAADLOZE MINIKAART — Compartiment voor WLAN, WWAN of FCM-minikaarten (zie "Draadloze minikaarten" op pagina 155).

De computer installeren

Verbinding maken met internet

 **OPMERKING:** Internetaanbieders en hun aanbod verschillen per land.

Wanneer u verbinding wilt maken met internet, hebt u een modem- of netwerkverbinding nodig en een internetaanbieder (ISP). De internetaanbieder biedt een of meer van de onderstaande internetverbindingsopties:

- DSL-verbindingen die snelle internettoegang bieden via uw bestaande telefoonlijn of mobiele telefoondienst. Met een DSL-verbinding kunt u met dezelfde lijn internetten en telefoneren tegelijk.
- Kabelmodemverbindingen die snelle internettoegang bieden via uw plaatselijke tv-kabel.
- Satellietmodemverbindingen die snelle internettoegang bieden via een satelliettelevisie.
- Inbelverbindingen die internettoegang via een telefoonlijn bieden. Inbelverbindingen zijn aanzienlijk trager dan DSL-, kabelmodem- en satellietmodemverbindingen.
- WWAN- (Wireless Wide Area Network) of mobiele breedbandtechnologie biedt een verbinding met internet via cellulaire technologie met breedbandsnelheden.
- Draadloze LAN-verbindingen die internettoegang via de draadloze Bluetooth[®]-technologie bieden. WLAN-verbindingen gebruiken radiogolven met hoge frequenties om te communiceren. Doorgaans is er een draadloze router op de breedbandkabel- of DSL-modem aangesloten die het internetsignaal naar uw computer stuurt.

Als u een inbelverbinding gebruikt, moet u een telefoonlijn verbinden met de modemconnector op de computer en met de telefoonwandaansluiting voordat u de internetverbinding tot stand brengt. Als u een DSL-, kabel- of satellietmodemverbinding gebruikt, neemt u contact op met uw internetaanbieder of mobiele telefoondienst voor installatie-instructies.

Een internetverbinding instellen

U stelt als volgt een internetverbinding in met een bijgeleverde snelkoppeling van de internetaanbieder:

- 1 Bewaar en sluit alle geopende bestanden, en sluit alle actieve programma's af.
- 2 Dubbelklik op het internetaanbieder-pictogram op het Microsoft® Windows®-bureaublad.
- 3 Volg de instructies op het scherm om de installatie te voltooien.



OPMERKING: Zie "E-mail-, modem- en internetproblemen" op pagina 102 als u problemen hebt bij het verbinden met het internet. Als u nu geen verbinding kunt krijgen, maar dit eerder wel is gelukt, is de aanbieder mogelijk tijdelijk uit de lucht. Neem contact op met de internetaanbieder om de servicestatus te controleren of probeer het later opnieuw.



OPMERKING: Zorg dat u de gegevens over uw aanbieder bij de hand hebt. Als u geen internetaanbieder hebt, kan de wizard **Connect to the Internet** (Verbinding maken met internet) u helpen deze te verkrijgen.

Doe als volgt als u geen pictogram van de internetaanbieder op het bureaublad hebt staan of als u een andere aanbieder wilt:

- 1 Bewaar en sluit alle geopende bestanden, en sluit alle actieve programma's af.
- 2 Klik op de knop **Start**  en vervolgens op **Configuratiescherm**.
- 3 Klik onder **Netwerk en internet** op **Verbinding met internet maken**.
Het venster **Verbinding met internet maken** verschijnt.
- 4 Klik op **Breedband (PPPoE)**, **Draadloos** of **Inbellen**, afhankelijk van de manier waarop u verbinding wilt maken:
 - Kies voor **Breedband** als u een DSL-modem, kabel-tv-modem of satellietmodem wilt gebruiken.
 - Kies voor **Draadloos** als u een draadloze verbinding via een WLAN-kaart wilt gebruiken.
 - Kies **Inbellen** als u een inbelmodem of ISDN wilt gebruiken.



OPMERKING: Als u niet weet welk verbindingstype u moet selecteren, klikt u op **Help mij bij het selecteren** of neemt u contact op met de aanbieder.

- 5 Volg de instructies op het scherm en gebruik de installatie-informatie van de internetaanbieder om de installatie te voltooien.

Informatie naar een nieuwe computer overbrengen

U kunt de volgende gegevenstypen van de ene naar de andere computer overbrengen:

- E-mailberichten
- Werkbalkinstellingen
- Vensterformaten
- Internetbladwijzers

Gebruik een van de onderstaande methoden om gegevens over te brengen:

- De wizard Microsoft® Windows® Easy Transfer, een Easy Transfer-kabel en een USB-poort
- Via een netwerk
- Verwisselbare media, zoals een schrijfbaar cd

Microsoft Windows Easy Transfer

- 1 Klik op **Start**  → **Alle programma's** → **Bureau-accessoires** → **Systeemwerkset** → **Windows Easy Transfer**.
- 2 Klik in het dialoogvenster **Gebruikersaccountbeheer** op **Doorgaan**.
- 3 Klik op **Volgende**.
- 4 Klik op **Een nieuwe transfer starten** of **Doorgaan met een reeds gestarte transfer**.
- 5 Volg de instructies in de wizard Easy Transfer van Windows.

Een printer installeren

 **KENNISGEVING:** Zorg dat de installatie van het besturingssysteem is voltooid voordat u een printer op de computer aansluit.

Zie de documentatie die met de printer is meegeleverd voor de volgende installatie-informatie:

- Bijgewerkte stuurprogramma's verkrijgen en installeren
- De printer op de computer aansluiten
- Papier laden en de toner of de inktcassette installeren

Zie voor technische ondersteuning de handleiding van de eigenaar of neem contact op met de printerfabrikant.

Printerkabel

De printer is via een USB-kabel op uw computer aangesloten. De printer wordt mogelijk zonder printerkabel geleverd. Als u een kabel dus apart koopt, moet u controleren of deze compatibel is met de printer en de computer. Als u de printerkabel tegelijk met de computer aanschaft, zit de kabel in dezelfde doos als de computer.

Een USB-printer aansluiten

 **OPMERKING:** U kunt USB-apparaten aansluiten terwijl de computer is ingeschakeld.

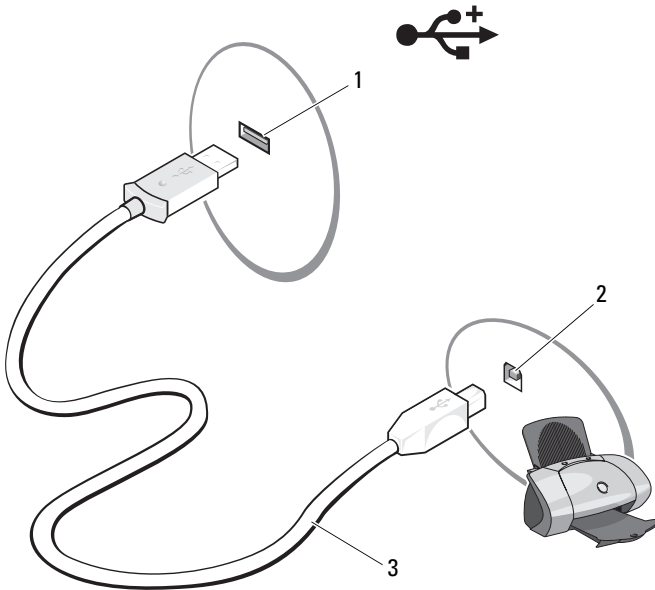

- 1 Zorg dat de installatie van het besturingssysteem is voltooid.
- 2 Sluit de USB-printerkabel aan op de USB-connectoren op de computer en de printer. De USB-connectoren passen maar aan één kant.



1 USB-connector op computer

2 USB-connector op printer

3 USB-printerkabel

- 3 Schakel de printer in en vervolgens de computer.
Klik op **Annuleren** als het venster **Wizard Hardware toevoegen** verschijnt.
 - 4 Klik op **Start**  en vervolgens op **Netwerk**.
 - 5 Klik op **Een printer toevoegen** om de wizard Printer toevoegen te starten.
-  **OPMERKING:** Zie "Stuur- en hulpprogramma's opnieuw installeren" op pagina 126 en de documentatie die met de printer werd meegeleverd om het printerstuurprogramma te installeren.
- 6 Klik op **Een lokale printer toevoegen** of op **Netwerkprinter, draadloze printer of Bluetooth-printer toevoegen**.
 - 7 Volg de instructies in de wizard Printer toevoegen.

Voedingsbeschermingsapparaten

Er zijn een aantal apparaten beschikbaar die beveiligen tegen stroomschommelingen of -storingen:

- Piekbeveiligers
- Spanningsstabilisatoren
- Continue stroomvoorzieningen (UPS)

Piekbeveiligers

Piekbeveiligers en contactdozen met piekbeveiliging helpen schade aan de computer door spanningspieken voorkomen die kunnen optreden tijdens elektrische stormen of na stroomonderbrekingen. Sommige fabrikanten van piekbeveiligers geven garantie voor bepaalde typen schade. Lees de garantie van het apparaat zorgvuldig door wanneer u een piekbeveiliging kiest. Een apparaat met een hogere joulewaarde biedt meer bescherming. Vergelijk de joulewaarden om het relatieve effect van verschillende apparaten te bepalen.



KENNISGEVING: De meeste piekbeveiligers beveiligen niet tegen stroomschommelingen of -onderbrekingen die zijn veroorzaakt door onweer. Wanneer het onweert bij u in de buurt, ontkoppelt u de telefoonlijn van het wandcontact en haalt u de stekker van de computer uit het stopcontact.

Veel piekbeveiligers hebben een telefoonaansluiting voor modembeveiliging. Zie de documentatie van de piekbeveiliging voor instructies voor een modemverbinding.

- ➔ **KENNISGEVING:** Niet alle piekbeveiligers bieden beveiliging voor netwerkadapters. Ontkoppel de netwerkkabel tijdens elektrische stormen altijd van de netwerkwandaansluiting.

Spanningsstabilisatoren

- ➔ **KENNISGEVING:** Spanningsstabilisatoren beveiligen niet tegen stroomonderbrekingen.

Spanningsstabilisatoren zijn ontworpen om netspanning te behouden met een vrij constant niveau.



Continue stroomvoorzieningen (UPS)

- ➔ **KENNISGEVING:** Als de stroom uitvalt terwijl de gegevens op de vaste schijf worden opgeslagen, kunnen er gegevens verloren gaan of bestanden beschadigd raken.

-  **OPMERKING:** Voor een maximale werkingsduur van de batterij moet u alleen de computer op een UPS aansluiten. Sluit andere apparaten, zoals een printer, op een aparte contactdoos die is voorzien van een piekbeveiliging.

Een UPS beschermt tegen stroomschommelingen en -onderbrekingen. UPS-apparaten bevatten een batterij die tijdelijk stroom levert aan apparaten die erop zijn aangesloten wanneer de netstroom uitvalt. De batterij wordt opgeladen wanneer er netstroom beschikbaar is. Raadpleeg de documentatie van de UPS-fabrikant voor informatie over de werkingsduur van de batterij en om te controleren of het apparaat is goedgekeurd door Underwriters Laboratories (UL).

Het System Setup-programma gebruiken

 **OPMERKING:** Het besturingssysteem configureert automatisch de meeste opties die in het System Setup-programma beschikbaar zijn, zodat er opties worden overschreven die u met behulp van System Setup hebt ingesteld. De optie **Externe sneltoets** is hierop een uitzondering; u kunt deze alleen in- of uitschakelen met het System Setup-programma. Zie Windows Help en ondersteuning (klik op **Start** ) en daarna op **Help en ondersteuning**) voor meer informatie over het configureren van functies van het besturingssysteem.

U kunt het System Setup-programma als volgt gebruiken:

- Door gebruiker te selecteren functies instellen of wijzigen zoals uw computerwachtwoord
- Informatie over de huidige configuratie van de computer controleren, zoals de hoeveelheid systeemgeheugen

Voer na het instellen van de computer het System Setup-programma uit om vertrouwd te raken met de systeemconfiguratiegegevens en de optionele instellingen. Het is raadzaam de informatie te bewaren voor toekomstig gebruik.

De System Setup-schermen geven de huidige installatiegegevens en instellingen voor de pc weer, zoals:

- Systeemconfiguratie
- Opstartvolgorde
- Opstartconfiguratie
- Basisinstellingen apparaatconfiguratie
- Instellingen voor systeembeveiliging en vaste-schijfwachtwoorden

 **OPMERKING:** Wijzig de systeeminstellingen alleen als u een ervaren computergebruiker bent of als u van de technische ondersteuning van Dell hiertoe opdracht krijgt. Door bepaalde wijzigingen kan de computer niet goed werken.

Het System Setup-scherm weergeven

- 1 Schakel de computer in of start deze opnieuw op.
- 2 Wanneer het DELL-logo verschijnt, drukt u direct op <F2>. Als u te lang wacht en het logo van Microsoft Windows wordt weergegeven, moet u blijven wachten tot het bureaublad van Windows wordt weergegeven. Daarna sluit u de computer af en probeert u het opnieuw.

System Setup-scherm



OPMERKING: Markeer het item en zie het gedeelte **Help** op het scherm voor informatie over dat item op een System Setup-scherm.

De System Setup-opties staan links op elk scherm. Rechts van elke optie staat de instelling of waarde van die optie. Instellingen die wit op het scherm verschijnen, kunnen gewijzigd worden. Opties of waarden die u niet kunt wijzigen (deze worden bepaald door de computer), worden minder duidelijk weergegeven.

Rechts boven in het scherm vindt u Help-informatie voor de momenteel gemarkeerde optie; rechts onder vindt u informatie over de computer. De System Setup-toetsen worden onder aan het scherm weergegeven.

Veelgebruikte opties

Voor bepaalde opties moet u de computer opnieuw opstarten om nieuwe instellingen van kracht te laten gaan.

De opstartvolgorde wijzigen

De *opstartvolgorde*, of *opstartsequentie*, geeft aan de computer door waar u de software vindt voor het starten van het besturingssysteem. Met de pagina **Boot Order** (opstartvolgorde) van het System Setup-programma kunt u de opstartvolgorde instellen en apparaten in- en uitschakelen.



OPMERKING: Zie "Eenmalig opstarten" op pagina 43 om de volgorde eenmalig te wijzigen.

De pagina **Boot Order** (opstartvolgorde) geeft een algemene lijst weer met de opstartbare apparaten die mogelijk op de computer zijn geïnstalleerd, met inbegrip van maar niet beperkt tot de onderstaande:

- **Disktestation**
- **Interne HDD**
- **USB-opslagapparaat**
- **Cd/dvd/cd-rw-station**
- **Modulair HDD-compartment**



OPMERKING: Alleen apparaten die worden voorafgegaan door een getal, zijn opstartbaar.

Tijdens de opstartroutine begint de computer boven aan de lijst en scant elk ingeschakeld apparaat op de opstartbestanden van het besturingssysteem. Wanneer de computer de bestanden heeft gevonden, stopt deze met zoeken en wordt het besturingssysteem gestart.

U beheert de opstartapparaten door een apparaat te selecteren (markeren) door op de pijl-omlaag of omhoog te drukken en het apparaat in of uit te schakelen of de volgorde in de lijst te wijzigen.

- Markeer het item en druk op de spatiebalk om een apparaat in of uit te schakelen. Ingeschakelde items worden voorafgegaan door een nummer, uitgeschakelde items niet.
- Wanneer u een apparaat in de lijst wilt verplaatsen, selecteert u dit apparaat en drukt u op de <u> om het apparaat hoger of op de <d> om het apparaat lager in de lijst te plaatsen.

De wijzigingen van de opstartvolgorde gaan in zodra u de wijzigingen hebt opgeslagen en het System Setup-programma hebt afgesloten.

Eenmalig opstarten

Het is mogelijk een eenmalige opstartsequentie in te stellen zonder het System Setup-programma te openen (u kunt deze procedure ook gebruiken om Dell Diagnostics (Dell-diagnostiek) op de partitie met het diagnostische hulpprogramma op de vaste schijf op te starten).

- 1 Sluit de computer af via het menu **Start**.
- 2 Steek de stekker van de computer in het stopcontact.

- 3 Schakel de computer in. Wanneer het DELL-logo verschijnt, drukt u direct op <F12>.
Als u te lang wacht en het logo van Windows wordt weergegeven, moet u blijven wachten tot het bureaublad van Windows wordt weergegeven. Daarna sluit u de computer af en probeert u het opnieuw.
- 4 Wanneer de lijst met opstartbronnen verschijnt, selecteert u het apparaat waarvan u wilt opstarten en drukt u op <Enter>.

De computer wordt dan vanaf het geselecteerde apparaat opgestart.

De volgende keer dat u de computer opnieuw opstart, wordt de eerdere opstartvolgorde hersteld.

De computer reinigen

 **WAARSCHUWING:** Voordat u aan een van de procedures in deze sectie begint, dient u de veiligheidsinstructies te volgen die u vindt in de *Productinformatiegids*.

Computer, toetsenbord en beeldscherm

 **WAARSCHUWING:** Voordat u de computer gaat reinigen, moet u deze loskoppelen van het stopcontact en alle geïnstalleerde batterijen verwijderen. Maak uw computer schoon met een zachte, met water bevochtigde doek. Gebruik geen vloeibare reinigingsmiddelen of reinigingsmiddelen uit een spuitbus die ontvlambare stoffen kunnen bevatten.

- Gebruik een drukluchtspray om stof tussen de toetsen op het toetsenbord te verwijderen en om vuil of stof van het beeldscherm te verwijderen.

 **KENNISGEVING:** Voorkom schade aan de computer of het beeldscherm door de reinigingsoplossing niet direct op het beeldscherm te spuiten. Gebruik alleen producten die specifiek zijn ontworpen voor het reinigen van beeldschermen en volg de instructies die met het product zijn meegeleverd.

- Bevochtig een zachte, stofvrije doek met water of een beeldschermreiniger. Gebruik geen alcohol of een op ammoniak gebaseerd reinigingsmiddel. Veeg het beeldscherm voorzichtig schoon en werk van het midden naar de randen toe totdat het scherm schoon is en alle vingerafdrukken zijn verwijderd. Oefen geen overmatige druk uit.

 **KENNISGEVING:** U voorkomt schade aan de ontspiegelde coating door het beeldscherm niet met zeep of alcohol schoon te vegen.

- Bevochtig een zachte, stofvrije doek met water en veeg de computer en het toetsenbord schoon. Zorg dat er geen water van de doek tussen de touchpad en de polssteun sijpelt.
- U reinigt het monitorscherm door het met een vochtige doek te reinigen. U kunt ook een speciaal schermdoekje gebruiken of oplossing die beschikbaar is voor de antistatische laag.
- Veeg het toetsenbord, de computer en de monitorplastics af met een zachte reinigingsdoek die bevochtigd is met een oplossing van drie delen water en een deel afwasmiddel.

Doordrenk de doek niet en zorg dat er geen water in de computer of in het toetsenbord loopt.

Touchpad

- 1 Schakel de computer uit (zie "De computer uitschakelen" op pagina 137).
- 2 Ontkoppel alle aangesloten apparaten van de computer en van het stopcontact.
- 3 Verwijder alle geïnstalleerde batterijen (zie "Batterijprestaties" op pagina 53).
- 4 Bevochtig een zachte, stofvrije doek met water en veeg hiermee voorzichtig over het oppervlak van de touchpad. Zorg dat er geen water van de doek tussen de touchpad en de polssteun sijpelt.

Muis



KENNISGEVING: Ontkoppel de muis van de computer voordat u de muis reinigt.

Als de schermcursor hapert of abnormaal beweegt, moet u de muis reinigen.

Een niet-optische muis reinigen

- 1 Reinig de buitenkant van de muis met een vochtige doek met een milde reinigingsoplossing.
- 2 Draai de zekeringring aan de onderkant van de muis tegen de klok in en verwijder het balletje.
- 3 Veeg het balletje af met een schone, stofvrije doek.
- 4 Blaas voorzichtig in het balhuis of gebruik een drukluchtspray om stof los te wrikken.

- 5 Als de wieltjes in het ballhuis vies zijn, moet u deze reinigen met een wattenstokje licht bevochtigd met isopropanol.
- 6 Plaats de wieltjes weer in het midden in de kanalen als ze verkeerd zijn uitgelijnd. Zorg ervoor dat er geen watten van de wattenstokjes op de wieltjes achterblijven.
- 7 Plaats het balletje en de zekeringring terug en draai de zekeringring met de klok mee totdat deze op zijn plaats klikt.

Een optische muis reinigen

Reinig de buitenkant van de muis met een vochtige doek met een milde reinigingsoplossing.

Medium



KENNISGEVING: Gebruik altijd druklucht om de lens in het optische station te reinigen en volg de instructies die met het drukluchtproduct worden meegeleverd. Raak de lens in het station nooit aan.

Als u problemen hebt met de afspeelkwaliteit van uw media, zoals overslaan, probeer dan eerst de schijven te reinigen.

- 1 Houd de schijf tussen duim en wijsvinger vast. U kunt de disk ook vasthouden aan de binnenste rand rond het gat.



KENNISGEVING: Voorkom schade aan het oppervlak door geen circulaire beweging te maken bij het reinigen van de schijf.

- 2 Veeg met een zachte, stofvrije doek in een rechte lijn vanuit het midden naar de buitenkant van de schijf de onderkant van de schijf schoon (de niet gelabelde kant).

Voor hardnekkig vuil kunt u water of een oplossing van water en een milde zeep gebruiken. Er zijn ook producten in de winkel verkrijgbaar die schijven reinigen en enige bescherming bieden tegen stof, vingerafdrukken en krassen. Reinigingsproducten voor cd's kunt u ook gebruiken voor dvd's.

Het toetsenbord en de touchpad gebruiken

Numeriek toetsenblok

Het numerieke toetsenblok werkt als het numerieke toetsenblok op het externe toetsenbord.

- Druk op <Num Lk> om het toetsenblok in te schakelen. Het lampje  geeft aan dat het toetsenblok actief is.
- Druk op <Num Lk> om het toetsenblok weer uit te schakelen.

Toetsencombinaties

Systeemfuncties

<Ctrl><Shift><Esc>	Opent het venster Taakbeheer .
--------------------	---------------------------------------

Weergavefuncties

<Fn><F8>	Geeft pictogrammen weer die alle huidige beschikbare weergaveopties vertegenwoordigen (bijvoorbeeld alleen het beeldscherm, alleen de externe monitor of projector of zowel beeldscherm als projector). Selecteer het gewenste pictogram om naar die optie te gaan.
<Fn> en de pijl-omhoog	Verhoogt de helderheid alleen op het ingebouwde beeldscherm (niet op een externe monitor).
<Fn> en de pijl-omlaag	Verlaagt de helderheid alleen op het ingebouwde beeldscherm (niet op een externe monitor).

Batterij

<Fn><F3>	Geeft de Dell™ QuickSet-batterijmeter weer (zie "Dell QuickSet-batterijmeter" op pagina 55).
----------	--

Energiebeheer

<Fn><Esc>	Activeert een energiebeheermodus. U kunt deze toetsenbordsneltoets opnieuw programmeren om een andere energiebeheermodus te activeren met het tabblad Geavanceerd in het venster Eigenschappen voor Energiebeheer (zie "De energiebeheerinstellingen configureren" op pagina 57).
-----------	---

Microsoft® Windows®-toetsenfuncties

Windows-toets en <m>	Minimaliseert alle geopende vensters.
Windows-toets en <Shift><m>	Herstelt alle geminimaliseerde vensters. Deze toetsencombinatie functioneert als een wisselknop om alle geminimaliseerde vensters te herstellen met de combinatie van de Windows-toets en de <m>-toets.
Windows-toets en <e>	Hiermee wordt Windows Explorer uitgevoerd.
Windows-toets en <r>	Opent het dialoogvenster Uitvoeren .
Windows-toets en <f>	Opent het dialoogvenster Zoekresultaten .
Windows-toets en <Ctrl><f>	Opent het dialoogvenster Zoekresultaten-Computer (als de computer is verbonden met een netwerk).
Windows-toets en <Pause>	Opent het dialoogvenster Systeemeigenschappen .

Dell™ QuickSet-toetsencombinaties

Als Dell QuickSet is geïnstalleerd, kunt u andere snelkoppelingen gebruiken voor functies, zoals de batterijmeter of het activeren van energiebeheermodi. Voor meer informatie over Dell QuickSet-toetsencombinaties klikt u met de rechtermuisknop op het QuickSet-pictogram in het systeemvak en klikt u daarna op **Help**.

De toetsenbordinstellingen aanpassen

Doe als volgt om een toetsenbewerking, zoals de herhaalsnelheid van tekens, aan te passen:

- 1 Klik op de knop **Start**  en vervolgens op **Configuratiescherm**.
- 2 Klik op **Hardware en geluiden**.
- 3 Klik op **Toetsenbord**.

Touchpad

De touchpad detecteert de druk en beweging van uw vinger zodat u de cursor op het beeldscherm kunt verplaatsen. Gebruik de touchpad en de touchpadknoppen op dezelfde manier als een muis.

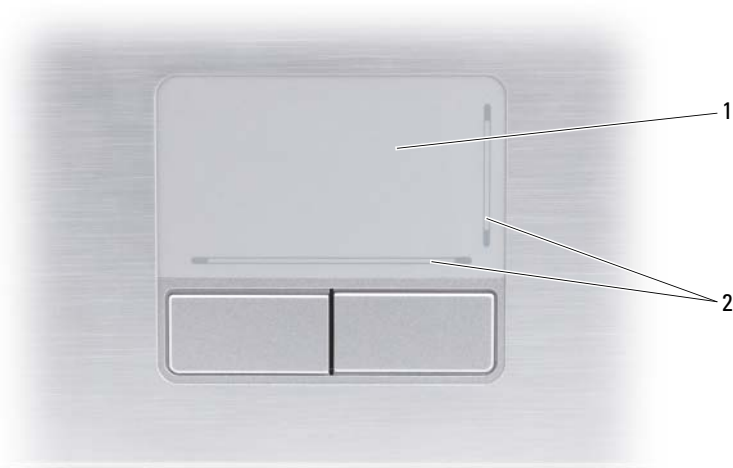

1 touchpad

2 afscherming die op schuifmogelijkheden duidt

- U verplaatst de cursor door uw vinger lichtjes over de touchpad te bewegen.
- U selecteert een object door eenmaal lichtjes op het oppervlak van de touchpad te tikken of uw duim te gebruiken om op de linker touchpadknop te drukken.
- U selecteert en verplaatst (of sleept) een object door de cursor op het object te plaatsen en tweemaal op de touchpad te tikken. Laat uw vinger bij de tweede tik op de touchpad liggen en verplaatst het geselecteerde object door uw vinger over het oppervlak te schuiven.
- Wanneer u op een object wilt dubbelklikken, plaatst u de cursor op het object en tikt u tweemaal op de touchpad of gebruikt u uw duim om tweemaal op de linkertouchpad te drukken.

De touchpad aanpassen

Met het venster **Eigenschappen voor Muis** kunt u de touchpad uitschakelen of de instellingen ervan wijzigen.

- 1 Klik op de knop **Start**  en vervolgens op **Configuratiescherm**.
- 2 Klik op **Hardware en geluiden**.
- 3 Klik op **Muis**.
- 4 Doe het volgende in het venster **Eigenschappen voor Muis**:
 - Klik op het tabblad **Apparaat selecteren** om de touchpad uit te schakelen.
 - Klik op het tabblad **Touchpad** om de touchpadinstellingen aan te passen.
- 5 Klik op **OK** om de instellingen op te slaan en sluit het venster.

Het beeldscherm gebruiken

De helderheid aanpassen

Wanneer een Dell™-computer op batterijen werkt, kunt u stroom besparen door voor het beeldscherm de laagste helderheidsinstelling te gebruiken.

- Druk op <Fn> en op de pijl-omhoog om de helderheid van alleen het ingebouwde beeldscherm te verhogen (niet op de externe monitor).
- Druk op <Fn> en op de pijl-omlaag om de helderheid van alleen het ingebouwde beeldscherm te verlagen (niet op de externe monitor).



OPMERKING: De toetsencombinaties voor helderheid hebben alleen invloed op het beeldscherm van de draagbare computer, en niet op monitors of projectors die u op de draagbare computer of koppelapparaat aansluit. Als de computer is aangesloten op een externe monitor en u wijzigt het helderheidsniveau, is het wel mogelijk dat de helderheidsmeter verschijnt, maar zal het helderheidsniveau op het externe apparaat niet veranderen.

Het videobeeld verplaatsen van het computerbeeldscherm naar een projector

Wanneer u de computer inschakelt terwijl er een extern apparaat (externe monitor of projector) op is aangesloten en ingeschakeld, kan het beeld op het computerscherm of op het externe apparaat verschijnen.

Druk op <Fn><F8> om het videobeeld te verplaatsen tussen het beeldscherm en het externe apparaat of om het op zowel het beeldscherm als het externe apparaat weer te geven.

De beeldschermresolutie en de vernieuwingsfrequentie instellen

 **OPMERKING:** Als u de huidige beeldschermresolutie wijzigt in een resolutie die niet wordt ondersteund door uw computer en beeldscherm, kan de afbeelding wazig of de tekst moeilijk leesbaar worden. Zorg dat u een notitie maakt van de huidige beeldscherminstellingen voordat u deze wijzigt, zodat u ze weer kunt herstellen als dat nodig is.

U kunt de leesbaarheid van tekst verbeteren en de weergave van afbeeldingen op het scherm wijzigen door het beeldschermresolutie aan te passen. Hoe hoger de resolutie, des te kleiner lijken de items op het scherm. Daar tegenover staat dat een lagere resolutie tekst en afbeeldingen groter laat lijken waarvan slechtzienden profiteren. Wanneer u een programma met een specifieke resolutie wilt weergeven, moeten zowel de videokaart als het beeldscherm het programma ondersteunen en moeten de vereiste videostuurprogramma's zijn geïnstalleerd.

 **OPMERKING:** Gebruik alleen de door Dell geïnstalleerde videostuurprogramma's, ontwikkeld om de beste prestaties te leveren op het door Dell geïnstalleerde besturingssysteem. Deze stuurprogramma's zijn beschikbaar op de cd Drivers and Utilities (stuur- en hulpprogramma's) (optioneel) of via internet op support.dell.com.

Als u een hogere resolutie of kleurenpalet kiest dan door het beeldscherm wordt ondersteund, worden automatisch die waarden gebruikt die het meest overeenkomen.

U stelt als volgt de resolutie en de vernieuwingsfrequentie voor uw beeldscherm in:

- 1 Klik op **Start**  → **Configuratiescherm**.
- 2 Klik onder **Vormgeving aan persoonlijke voorkeur aanpassen** op **Beeldschermresolutie aanpassen**.
- 3 Klik in het venster **Beeldscherminstellingen** onder **Resolutie** en schuif de schuifbalk naar links of rechts om de schermresolutie te verlagen of te verhogen.

 **OPMERKING:** Klik op **Hoe krijg ik de beste weergave?** voor meer instructies.

Batterijen gebruiken

Batterijprestaties

 **OPMERKING:** Zie de *Productinformatiegids* of het afzonderlijke papieren garantiedocument dat met uw computer is meegeleverd voor informatie over de Dell™-garantie op uw computer.

Voor optimale prestaties van de computer en tevens om te helpen de instellingen van de BIOS te behouden, dient u de draagbare Dell-computer te allen tijde te gebruiken terwijl de hoofdbatterij geïnstalleerd is. Er wordt standaard één batterij meegeleverd; deze bevindt zich in het batterijcompartiment.

 **OPMERKING:** Het kan zijn dat de batterij niet volledig is opgeladen. Gebruik daarom de netadapter om de computer op het elektriciteitsnet aan te sluiten wanneer u deze voor het eerst gebruikt. Voor de beste resultaten maakt u gebruik van de netadapter totdat de batterij van uw computer helemaal is opgeladen. Plaats de muiscursor op het batterijpictogram in het Windows-systeemvak om de batterijstatus weer te geven.

 **OPMERKING:** De werkingsduur van de batterij (de tijd gedurende welke de batterij stroom kan leveren) neemt met de tijd af. Afhankelijk van de frequentie waarmee de batterij wordt gebruikt en de gebruiksomstandigheden kan het zijn dat u tijdens de levensduur van de computer een nieuwe batterij moet aanschaffen.

 **OPMERKING:** Het wordt aanbevolen dat u de computer op een stopcontact aansluit wanneer u naar media schrijft.

De werkingduur van de batterij is afhankelijk van de werkomstandigheden. De werkingduur neemt aanzienlijk af door onder andere:

- Het gebruik van optische apparaten.
- Het gebruik van draadloze communicatieapparaten, ExpressCards, geheugenkaarten of USB-apparaten.
- Het gebruiken van zeer heldere weergave-instellingen, driedimensionale screensavers of andere programma's die veel energie verbruiken, zoals ingewikkelde driedimensionale grafische toepassingen.

- De computer laten draaien op maximale prestaties. (U kunt de eigenschappen voor energiebeheer of Dell QuickSet gebruiken om energiebeheerinstellingen te configureren. Zie "De energiebeheerinstellingen configureren" op pagina 57 of "Dell™ QuickSet" op pagina 165 voor meer informatie.)

U kunt de batterijstatus controleren voordat u de batterij in de computer stopt. U kunt ook de opties van het energiebeheer zo instellen dat u gewaarschuwd wordt als de batterij leeg raakt.

 **WAARSCHUWING:** Het gebruik van een incompatibele batterij kan de kans op brand of een explosie vergroten. Vervang de batterij uitsluitend met een compatibele batterij die u bij Dell hebt aangeschaft. De batterij is speciaal gemaakt voor een Dell-computer. Gebruik geen batterijen van een andere computer voor uw computer.

 **WAARSCHUWING:** Gooi batterijen niet met het huisafval weg. Als de batterij geen energie meer bevat, moet u contact opnemen met de plaatselijke vuilophaal- of milieudienst voor advies over het verwijderen van een lithium-ionbatterij (zie "Batterijen verwijderen" in de *Productinformatiegids*).

 **WAARSCHUWING:** Misbruik van de batterij kan de kans op brand of chemische brandwonden verhogen. Maak geen gaten in batterijen, gooi geen batterijen in het vuur, maak geen batterijen open en stel geen batterijen bloot aan een temperatuur hoger dan 65° C. Houd de batterij buiten bereik van kinderen. Ga uiterst voorzichtig met beschadigde of lekkende batterijen om. Beschadigde batterijen kunnen lekken en lichamelijke schade of schade aan uw apparatuur opleveren.

De batterijlading controleren

U kunt de batterijstatus op de computer controleren met een van de onderstaande methodes:

- Dell QuickSet-batterijmeter
- Pictogram van de Microsoft Windows-batterijmeter  in het systeemvak
- Batterijopladmeter/gezondheidscontrole op de batterij
- Waarschuwing dat de batterij bijna leeg is

Dell QuickSet-batterijmeter

U geeft de Dell QuickSet-batterijmeter als volgt weer:

- Dubbelklik op het Dell QuickSet-pictogram op de taakbalk en klik op **Batterij meter**
of
- Druk op <Fn><F3>

De batterijmeter toont de status en de gezondheid van de batterij, het oplaadniveau en de tijd totdat het opladen is voltooid.

Voor meer informatie over QuickSet klikt u met de rechtermuisknop op het QuickSet-pictogram en klikt u daarna op **Help**.

Microsoft® Windows® Batterijmeter

De batterijmeter geeft de resterende batterijlading weer. U controleert de batterijmeter door te dubbelklikken op het pictogram  in het systeemvak.

Ladingsmeter

U controleert het volgende door de statusknop op de ladingsmeter op de batterij eenmaal in te drukken of vast te houden:

- Lading van de batterij (de statusknop indrukken en loslaten)
- Gezondheid van de batterij (de statusknop indrukken en loslaten)

De werkingsduur van de batterij wordt grotendeels bepaald door het aantal keren dat deze is opgeladen. Na honderden laadcycli verliezen batterijen iets van hun oplaadbaarheidsvermogen, oftewel iets van hun gezondheid. Dat betekent dat een batterij met de status "geladen" een verminderd oplaadbaarheidsvermogen (slechtere gezondheid) kan hebben.

De batterijstatus controleren

Wanneer u de batterijlading wilt controleren, moet u de statusknop op de ladingsmeter indrukken en loslaten om de ladingsniveaulichtjes te laten branden. Elk lampje vertegenwoordigt ongeveer 20 procent van de totale batterijlading. Als bijvoorbeeld 80 procent van de lading resteert, zullen er vier lampjes branden. Als er geen lampjes branden, is de batterij leeg.

De gezondheid van de batterij controleren



OPMERKING: De gezondheid van de batterij kan op twee manieren worden gecontroleerd: door de ladingsmeter te gebruiken zoals hieronder wordt beschreven, en door de batterijmeter te gebruiken in Dell QuickSet. Voor informatie over QuickSet klikt u met de rechtermuisknop op het QuickSet-pictogram in het systeemvak en klikt u daarna op **Help**.

Wanneer u de gezondheid van de batterij met de ladingsmeter wilt controleren, moet u de statusknop op de ladingsmeter minstens 3 seconden ingedrukt houden om de ladingsniveaulichtjes te laten branden. Elk lampje geeft een afnemende conditie aan. Als er geen lampjes gaan branden, verkeert de batterij in een goede conditie, en heeft deze nog meer dan 80 procent van zijn oorspronkelijke oplaadcapaciteit. Als er vijf lampjes gaan branden, is er minder dan 60 procent van de oorspronkelijk oplaadcapaciteit over en kunt u de batterij het beste vervangen (zie "Batterij" op pagina 184 voor meer informatie over de werkingsduur van de batterij).

Waarschuwing dat batterij bijna leeg is



KENNISGEVING: U voorkomt dat gegevens beschadigd raken of verloren gaan, moet u uw werk direct opslaan als u een waarschuwing ontvangt dat de batterij bijna leeg is en de computer aansluiten op een stopcontact. Als de batterij volledig leegraakt, wordt automatisch de slaapstand geactiveerd.

Wanneer de batterij voor bijna 90 procent leeg is, verschijnt er een pop-upvenster die u hiervoor waarschuwt. Wanneer de batterij zo goed als leeg is, wordt de computer in de slaapstand gezet.

In Dell QuickSet of in het venster **Energiebeheer** kunt u de instellingen voor de batterijwaarschuwingen wijzigen. Zie "De energiebeheerinstellingen configureren" op pagina 57 of "Dell™ QuickSet" op pagina 165 voor meer informatie.



Batterijstroom besparen

Voer een van de onderstaande handelingen uit om stroom te besparen om uw draagbare computer:

- Sluit de computer aan op een stopcontact indien mogelijk; de levensduur van de batterij wordt namelijk grotendeels bepaald door het aantal keren dat deze wordt gebruikt en opgeladen.
- Configureer de energiebeheerinstellingen met Energiebeheer van Dell QuickSet of Microsoft Windows om het energiegebruik van uw computer te optimaliseren (zie "De energiebeheerinstellingen configureren" op pagina 57).
- Gebruik de slaapstand wanneer u de computer voor langere tijd niet gebruikt (zie "De slaapstand gebruiken" op pagina 58).

De energiebeheerinstellingen configureren

Voor het configureren van de energiebeheerinstellingen op de computer kunt u Energiebeheer van Dell QuickSet of van Windows gebruiken.



- Voor informatie over het gebruik van de wizard Energiebeheer van Dell QuickSet, klikt u met de rechtermuisknop op het QuickSet-pictogram in het systeemvak, klikt u op **Help** en selecteert u **Energiebeheer**.
- Voer een van de onderstaande bewerkingen uit om Energiebeheer van Windows te gebruiken:
 - Klik op **Start**  → **Configuratiescherm** → **Hardware and Sound** (hardware en geluid) → **Energiebeheer** en selecteer een energiebeheerschema in het venster **Select a power plan** (een energiebeheerschema selecteren).
 - of
 - Klik op het pictogram  in het systeemvak, vervolgens op **Energiebeheer** en selecteer een schema in het venster **Select a power plan** (een energiebeheerschema selecteren).

De slaapstand gebruiken

In plaats van de draagbare computer af te sluiten, kunt u de slaapstand gebruiken om stroom te besparen. Met de slaapstand wordt uw werk automatisch op de vaste schijf opgeslagen en kunt u naar uw vorige werksessie terugkeren zonder dat u de computer opnieuw hoeft op te starten.

 **KENNISGEVING:** Als uw computer in de slaapstand geen wissel- of batterijstroom meer krijgt, kunnen er gegevens verloren gaan.

U stelt de slaapstand als volgt in:

- Klik op **Start** , daarna op  en ten slotte op **Slaapstand**.
of
- Afhankelijk van de ingestelde energiebeheeropties in **Energiebeheer van Windows** of **Dell QuickSet**, gebruikt u een van de onderstaande methodes:
 - Druk op de aan/uit-knop.
 - Klap het beeldscherm dicht.
 - Druk op <Fn><Esc>.

Druk op de aan/uitknop om de slaapstand te verlaten.

De batterij opladen

 **OPMERKING:** De oplaadtijd is langer als de computer aanstaat. U kunt de batterij in de computer laten zitten zolang als u wilt. De interne circuits van de batterij voorkomen dat de batterij wordt overladen.

Als u de computer aansluit op een stopcontact of een batterij aanbrengt terwijl de computer op een stopcontact is aangesloten, zal de computer de lading en temperatuur van de batterij controleren. Indien nodig zal de netadapter de batterij opladen en de batterijlading op peil houden.

Als de batterij erg warm is geworden door het gebruik in de computer of in een warme omgeving verkeert, is het mogelijk dat de batterij niet wordt opgeladen als u de computer op een stopcontact aansluit.

De batterij is te warm om opgeladen te kunnen worden als het batterijlampje  afwisselend blauw en oranje knippert. Koppel de computer los van het stopcontacten laat de computer en batterij afkoelen tot kamertemperatuur. Sluit de computer vervolgens weer aan op een stopcontact om het opladen van de batterij voort te zetten.

Zie "Voedingsproblemen" op pagina 118 voor meer informatie over het oplossen van problemen met de batterij.

De batterij vervangen



WAARSCHUWING: Het gebruik van een incompatibele batterij kan de kans op brand of een explosie vergroten. Vervang de batterij uitsluitend met een compatibele batterij die u bij Dell hebt aangeschaft. De batterij is speciaal gemaakt voor een Dell-computer. Gebruik geen batterijen van een andere computer voor uw computer.



WAARSCHUWING: Voordat u deze procedures uitvoert, moet u de computer uitzetten, de netadapter uit het stopcontact halen, de modem losmaken van de wandaansluiting en de computer en alle andere externe kabels loskoppelen van de computer.



KENNISGEVING: U moet alle externe kabels uit de computer verwijderen om eventuele schade te voorkomen.



KENNISGEVING: Als u de batterij wilt vervangen terwijl de computer in de slaapstand staat, hebt u een minuut de tijd voordat de computer wordt uitgeschakeld en alle niet opgeslagen gegevens verloren gaan.

U verwijdert de batterij als volgt:

- 1 Als de computer is aangesloten op een dockingstation, koppelt u het dockingstation los. Raadpleeg de documentatie bij het dockingstation voor instructies voor het loskoppelen.
- 2 Zorg ervoor dat de computer uitstaat.
- 3 Draai de computer om.
- 4 Open de vergrendelingsschuijfjes en klik erop om ze open te houden.
- 5 Verwijder de batterij uit de houder.



- 1 batterij 2 ontgrendelingsschuijfje batterijcompartiment

Wanneer u de batterij wilt vervangen, volgt u de verwijderingsprocedure in omgekeerde volgorde.

Een batterij opslaan

Verwijder de batterij als u de computer voor langere tijd opslaat. Een batterij verliest zijn lading als deze gedurende een lange periode wordt opgeslagen. Na een lange opslagperiode dient u de batterij volledig opnieuw te laden (zie "De batterij opladen" op pagina 58) voordat u deze gebruikt.

Multimedia gebruiken

Media afspelen

➔ **KENNISGEVING:** U moet de computer niet verplaatsen als u media afspeelt.

- 1 Druk op de uitwerpknop boven het toetsenbord op de kap van de middenbesturing.
- 2 Plaats de schijf in de stationsopening met de labelkant omhoog naar boven.

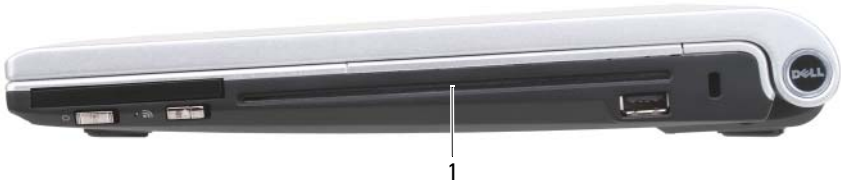









1 stationsopening











Zie de mediasoftware die met de computer is meegeleverd voor het formatteren of kopiëren van media voor gegevensopslag.

 **OPMERKING:** Zorg dat u aan alle auteursrechten voldoet bij het kopiëren van media.

Een cd-speler bevat de onderstaande basisknoppen:

	Afspelen
	Achteruitgaan binnen de huidige track
	Pauze
	Vooruitgaan binnen de huidige track
	Stoppen
	Naar de vorige track gaan
	Uitwerpen
	Naar de volgende track gaan

Een dvd-speler bevat de onderstaande basisknoppen:

	Stoppen
	Start het huidige hoofdstuk opnieuw op
	Afspelen
	Snel vooruitspoelen
	Pauze
	Snel achteruitspoelen
	Een enkel frame vooruitgaan in de pauzemodus
	Naar de volgende titel of het volgende hoofdstuk gaan
	De huidige titel of het huidige hoofdstuk ononderbroken afspelen
	Naar de vorige titel of het vorige hoofdstuk gaan
	Uitwerpen

Klik voor meer informatie over het afspelen van media op **Help** op de mediaspeler (indien beschikbaar).

Media afspelen met de Dell-afstandsbediening (optioneel)

De Dell-afstandsbediening is ontworpen om Dell Media Direct en Windows Vista Media Center te beheren. Hij werkt alleen bij bepaalde computers. Ga naar de Dell Support-website op support.dell.com voor meer informatie.

U speelt als volgt media af met de Dell-afstandsbediening:

- 1 Plaats een knoopbatterij in de afstandsbediening.
- 2 Start Windows Vista® Media Center via **Start**  → **Programma's**.
- 3 Gebruik de knoppen op de afstandsbediening om media af te spelen.



- | | | | |
|----|---------------------|----|---------------------|
| 1 | Infraroodzender | 2 | Pijl omhoog |
| 3 | OK/Enter/Selecteren | 4 | Pijl naar rechts |
| 5 | Pijl omlaag | 6 | Afspelen/Pauze |
| 7 | Vooruit | 8 | Vooruit overslaan |
| 9 | Stoppen | 10 | Achteruit overslaan |
| 11 | Achteruit | 12 | Vorige |
| 13 | Pijl naar links | 14 | Dempen |
| 15 | Volume omlaag | 16 | Page Down |
| 17 | Volume omhoog | 18 | Page Up |

Cd's en dvd's kopiëren

Dit gedeelte is alleen van toepassing op computers met een dvd+/-rw-station.

 **OPMERKING:** Zorg dat u aan alle auteursrechten voldoet bij het kopiëren van media.

 **OPMERKING:** De typen optische stations die door Dell worden aangeboden, kunnen per land verschillen.

De onderstaande instructies beschrijven hoe u een exacte kopie van een cd of dvd maakt. U kunt Roxio Creator ook voor andere doeleinden gebruiken, zoals het maken van muziek-cd's van audiobestanden die op de computer zijn opgeslagen of het opslaan van belangrijke gegevens op reservekopieën. Open Roxio Creator voor hulp en druk op <F1>.

De dvd-stations die in Dell-computers zijn geïnstalleerd, ondersteunen geen hd-dvd-media. Zie "Lege cd's en dvd's gebruiken" op pagina 65 voor een lijst met ondersteunde media-indelingen.

Een cd of dvd kopiëren

 **OPMERKING:** De meeste commerciële dvd's hebben auteursrechtbescherming en kunnen niet met Roxio Creator worden gekopieerd.

- 1 Klik op Start  → Alle programma's → Roxio Creator → Projecten → Kopiëren.
- 2 Klik onder de tab **Kopiëren** op **Copy Disc** (schijf kopiëren).
- 3 U kopieert als volgt een cd of dvd:
 - *Als u één optisch station hebt*, plaatst u de bronschijf in het station. Ga na of de instellingen correct zijn en klik op de knop **Copy Disc** (schijf kopiëren) om door te gaan. De computer leest uw bronschijf af en kopieert de gegevens naar een tijdelijke map op de vaste schijf van uw computer. Plaats, wanneer u hierom wordt gevraagd, een lege schijf in het station en klik op **OK**.
 - *Als u twee optische stations hebt*, selecteert u het station waarin u de bronschijf hebt geplaatst en klikt u vervolgens op **Copy Disc** (schijf kopiëren). De computer kopieert de gegevens van de bronschijf naar de lege schijf.

Wanneer u klaar bent met het kopiëren van de bronschijf, wordt de schijf die u hebt gemaakt, automatisch uitgeworpen.

Lege cd's en dvd's gebruiken

Stations- voor beschrijfbare dvd's kunnen zowel naar cd- als dvd-opnamemedia schrijven.

Gebruik lege cd-r's voor het opnemen van muziek of voor het permanent opslaan van gegevensbestanden. Wanneer een cd-r is gemaakt, kunt u niet nogmaals naar die cd-r schrijven (zie de Sonic-documentatie voor meer informatie). Gebruik een lege cd-rw als u informatie op de schijf later wilt wissen, herschrijven of bijwerken.

Lege dvd+/-r-media kunnen worden gebruikt om permanent grote aantallen gegevens op te slaan. Na het maken van een dvd+/-r-schijf kunt u mogelijk niet nogmaals naar die schijf schrijven als de schijf tijdens de laatste fase van het maakproces is voltooid of gesloten. Gebruik lege dvd+/-rw-media als u later informatie op de schijf wilt wissen, herschrijven of bijwerken.

Stations voor beschrijfbare cd's/dvd-roms

Mediumtype	Lezen	Schrijven	Beschrijfbaar
Cd-r	Ja	Ja	Nee
Cd-rw	Ja	Ja	Ja

Stations voor beschrijfbare dvd's

Mediumtype	Lezen	Schrijven	Beschrijfbaar
Cd-r	Ja	Ja	Nee
Cd-rw	Ja	Ja	Ja
Dvd+r	Ja	Ja	Nee
Dvd-r	Ja	Ja	Nee
Dvd+rw	Ja	Ja	Ja
Dvd-rw	Ja	Ja	Ja
Dvd+r dl	Ja	Ja	Nee
Dvd-r dl	Ja	Nee	Nee

Nuttige tips

- Gebruik cd-r's om muziek-cd's te branden die u op gewone stereo-installaties wilt afspelen. Cd-rw's kunnen in de meeste stereo-installaties thuis of in auto's niet worden afgespeeld.
- Muziek-mp3-bestanden kunnen alleen op mp3-spelers of op computers met MP3-software worden afgespeeld.
- Gebruik een lege cd-rw om het opnemen op cd's te oefenen totdat u vertrouwd bent met cd-opnametechnieken. Als u een fout maakt, kunt u de gegevens op de cd-rw wissen en het opnieuw proberen. U kunt ook lege cd-rw's gebruiken om projecten met muziekbestanden uit te proberen voordat u het project permanent op een lege cd-r opneemt.
- In de handel verkrijgbare dvd-spelers die op thuistheatersystemen worden gebruikt, ondersteunen niet alle beschikbare dvd-indelingen. Zie de documentatie die met de dvd-speler is meegeleverd of neem contact op met uw leverancier, voor een lijst met indelingen die door uw dvd-speler worden ondersteund.

Het volume aanpassen



OPMERKING: Wanneer de luidsprekers zijn gedempt, hoort u het geluid van het medium niet.

- 1 Rechtsklik op het volumepictogram in het systeemvak.
- 2 Klik op **Volumemixer openen**.
- 3 Klik op de balk en sleep deze omhoog of omlaag om het volume te verhogen of te verlagen.

Klik voor meer informatie over volumeregelingsopties op **Help** in het venster **Volumemixer**.

De volumemeter geeft het huidige volumeniveau weer, inclusief dempen, op de computer. Klik op het **QuickSet**-pictogram in het systeemvak en schakel de optie **Disable On Screen Volume Meter** (volumemeter op het scherm uitschakelen) in of uit of druk op de volumeknoppen om de volumemeter op het scherm in of uit te schakelen.

De afbeelding aanpassen

Als een foutbericht aangeeft dat de huidige resolutie en kleurdiepte teveel geheugen gebruikt en het afspelen van media verhindert, moet u de weergave-eigenschappen aanpassen:

- 1 Klik op **Start**  → **Configuratiescherm** → **Vormgeving aan persoonlijke voorkeur aanpassen**.
- 2 Klik onder **Persoonlijke instellingen** op **Beeldschermresolutie aanpassen**.
- 3 Klik onder **Beeldscherminstellingen** op de balk en sleep deze om de resolutie-instelling te verlagen.
- 4 Klik in de vervolgkeuzelijst onder **Hoeveelheid kleuren** op **Normaal (16-bits)**.
- 5 Klik op **OK**.

Met Dell MediaDirect™ werken

Dell MediaDirect is een instant-on multimedia-afspeelmodus voor digitale media. Druk op de knop Dell MediaDirect op de scharnierkap om Dell MediaDirect te starten. Wanneer de computer is uitgeschakeld of in de slaapstand staat, kunt u op de Dell MediaDirect-knop drukken om de computer te starten en automatisch het Dell MediaDirect-toepassingsprogramma starten.



1 Dell MediaDirect-knop

OPMERKING: Het is niet mogelijk Dell MediaDirect opnieuw te installeren als u de vaste schijf vrijwillig opnieuw formateert. U hebt de installatiesoftware nodig om de toepassing opnieuw te installeren. Neem contact op met Dell voor hulp (zie "Contact opnemen met Dell" op pagina 177).

Gebruik het menu **Help** in de Dell MediaDirect-toepassing voor meer informatie over het gebruik van Dell MediaDirect.

De computer op een tv aansluiten met de HDMI-connector

De computer bevat een high-definition multimedia-interface-connector (HDMI), waarmee u de computer op een high-definition tv kunt aansluiten. U gebruikt de HDMI-interface door de computer op de HDMI-tv aan te sluiten, het beeldscherm van de computer in te schakelen en de audio-instellingen op tv in te stellen.

OPMERKING: De HDMI-kabel is mogelijk niet met de computer meegeleverd. De kabel is bij Dell verkrijgbaar.



- 1 Sluit één uiteinde van de HDMI-kabel aan op de connector van de HDMI-uitgang op de computer. Zie de *Gebruikershandleiding* voor de locatie van de HDMI-connector.
- 2 Sluit het andere uiteinde van de HDMI-kabel aan op de connector van de HDMI-ingang op de HDMI-tv.

Beeldscherminstellingen voor een tv inschakelen

- 1 Klik op **Start** , **Configuratiescherm** en vervolgens op **Vormgeving aan persoonlijke voorkeur aanpassen**.
- 2 Klik onder **Persoonlijke instellingen** op **Beeldschermresolutie aanpassen**. Het venster **Beeldscherminstellingen** verschijnt.
- 3 Klik op **Geavanceerd**.
- 4 Klik op het tabblad van de videokaart.



OPMERKING: Zie Help en ondersteuning van Windows om na te gaan welk type videokaart op uw computer is geïnstalleerd. U opent Help en ondersteuning door te klikken op **Start**  → **Help en ondersteuning**. Klik onder **Kies een taak** op **Gebruik Hulpprogramma's... als u gegevens over deze computer wilt weergeven en problemen wilt onderzoeken**. Selecteer onder **Gegevens van deze computer** de optie **Hardware**.

- 5 Selecteer in het gedeelte voor weergaveapparaten de juiste optie. Geef aan of u een enkel beeldscherm of meerdere beeldschermen wilt gebruiken en zorg ervoor dat de beeldscherminstellingen zijn afgestemd op uw selectie.

Audioinstellingen voor een tv inschakelen

- 1 Klik op de knop **Start** , vervolgens op **Configuratiescherm** en klik op **Geluid**.
- 2 Klik onder **Geluid** op het tabblad **Afspelen**.



OPMERKING: Het standaard afspeelapparaat wordt aangegeven met een groen vinkje.

- 3 Als het HDMI-apparaat niet het standaardapparaat is, selecteert u dit, klikt u op de knop **Standaard instellen** en vervolgens op **OK**.



WAARSCHUWING: Wanneer u klaar bent met de computer met het HDMI-scherm, herhaalt u stap 1 en 2 en stelt u het standaard afspeelapparaat weer in op **Luidsprekers/Hoofdtelefoons**. Als u het standaard afspeelapparaat op **HDMI** laat staan, zullen de luidsprekers en hoofdtelefoonaansluiting niet werken.

ExpressCards gebruiken

ExpressCards bieden extra geheugen, multimedia, bedrade en draadloze communicatie en beveiligingsfuncties. U kunt bijvoorbeeld een ExpressCard toevoegen om WWAN-connectiviteit op uw computer beschikbaar te maken.

ExpressCards ondersteunen twee vormfactoren:

- ExpressCard/34 (34 mm breed)
- ExpressCard/54 (54 mm breed in een L-vorm met een connector van 34 mm)

De kaart van 34 mm past zowel in de kaartsleuf van 34 mm als in die van 54 mm. De kaart van 54 mm past echter alleen in een kaartsleuf van 54 mm. Zie "Specificaties" op pagina 179 voor informatie over ondersteunde ExpressCards.



OPMERKING: Een ExpressCard is geen opstartbaar apparaat.

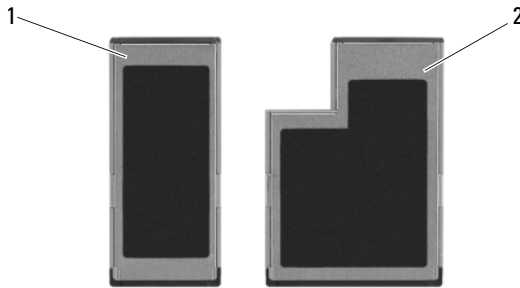

1 ExpressCard/34

2 ExpressCard/54

Blanco ExpressCards

De computer wordt geleverd met een plastic blanco kaart die in de sleuf is geplaatst. Blanco kaarten beschermen ongebruikte sleuven tegen stof en andere deeltjes. Bewaar de blanco kaart voor wanneer er geen ExpressCard in de sleuf is geplaatst; blanco kaarten van andere computers passen mogelijk niet in de computer.

Verwijder de blanco kaart voordat u een ExpressCard installeert. Zie "Een ExpressCard of blanco ExpressCard verwijderen" op pagina 73 om de blanco kaart te verwijderen.

Een ExpressCard plaatsen

U kunt een ExpressCard in de computer installeren terwijl de computer is ingeschakeld. De computer spoort de kaart automatisch op.

ExpressCards worden over het algemeen gemarkeerd met een symbool (zoals een driehoek of een pijl) of een label om aan te geven hoe u de kaart in de sleuf moet plaatsen. De kaarten zijn gecodeerd om een onjuiste plaatsing te voorkomen. Zie de documentatie die met de kaart wordt meegeleverd als de kaartrichting niet duidelijk is.

 **WAARSCHUWING:** Raadpleeg de veiligheidsinstructies in de *Productinformatiegids* voordat u begint met de procedures in dit gedeelte.

 **KENNISGEVING:** Druk bij het installeren of verwijderen van een ExpressCard niet tegelijkertijd op de ExpressCard en de vergrendeling. Anders beschadigt u de ExpressCard-lezer.

U installeert als volgt een ExpressCard:

- 1 Houd de kaart met de bovenkant omhoog.
- 2 Schuif de kaart in de sleuf totdat de kaart zich volledig in de connector bevindt. Duw niet door als u teveel weerstand voelt. Controleer de kaartrichting en probeer het opnieuw.



De computer herkent de ExpressCard en laadt automatisch het juiste apparaatstuurprogramma. Als het configuratieprogramma u vraagt om de stuurprogramma's van de fabrikant te laden, gebruikt u het medium dat met de ExpressCard is meegeleverd.

Een ExpressCard of blanco ExpressCard verwijderen



WAARSCHUWING: Raadpleeg de veiligheidsinstructies in de *Productinformatiegids* voordat u begint met de procedures in dit gedeelte.



KENNISGEVING: Druk bij het installeren of verwijderen van een ExpressCard niet tegelijkertijd op de ExpressCard en de vergrendeling. Anders beschadigt u de ExpressCard-lezer.

Druk de kaart of de blanco kaart naar binnen om deze uit te werpen.

Sla een blanco kaart op voor wanneer er geen ExpressCard in een sleuf is geïnstalleerd. Blanco kaarten beschermen ongebruikte sleuven tegen stof en andere deeltjes.



De geheugenkaartlezer gebruiken

De geheugenkaartlezer biedt een snelle en eenvoudige manier om digitale foto's, muziek en video's op een geheugenkaart weer te geven en te delen.



OPMERKING: Een geheugenkaartlezer is geen opstartbaar apparaat.

De 8-in-1-geheugenkaartlezer leest de volgende geheugenkaarten:

- Secure Digital (SD)
- SDIO
- MultiMediaCard (MMC)
- Memory Stick
- Memory Stick PRO
- xD-Picture Card
- Hi Speed-SD
- Hi Density-SD

Blanco geheugenkaarten

De computer wordt geleverd met een plastic blanco kaart die in de 8-in-1-geheugenkaartlezer is geplaatst. Blanco kaarten beschermen ongebruikte sleuven tegen stof en andere deeltjes. Bewaar de blanco kaart voor wanneer er geen geheugenkaart in de sleuf is geplaatst; blanco kaarten van andere computers passen mogelijk niet in de computer.

Verwijder de blanco kaart voordat u een geheugenkaart installeert. Zie "Een geheugenkaart of blanco kaart verwijderen" op pagina 76 om de blanco kaart te verwijderen.

Een geheugenkaart installeren

U kunt een geheugenkaart in de computer installeren terwijl de computer is ingeschakeld. De computer spoort de kaart automatisch op.

Geheugenkaarten worden over het algemeen gemarkeerd met een symbool (zoals een driehoek of een pijl) of een label om aan te geven hoe u de kaart in de sleuf moet plaatsen. De kaarten zijn gecodeerd om een onjuiste plaatsing te voorkomen. Zie de documentatie die met de kaart wordt meegeleverd als de kaartrichting niet duidelijk is.

⚠ WAARSCHUWING: Raadpleeg de veiligheidsinstructies in de *Productinformatiegids* voordat u begint met de procedures in dit gedeelte.

U installeert een geheugenkaart als volgt:

- 1 Houd de kaart met de bovenkant omhoog.
- 2 Schuif de kaart in de sleuf totdat de kaart zich volledig in de connector bevindt.

📎 OPMERKING: Duw niet door als u teveel weerstand voelt. Controleer de kaartrichting en probeer het opnieuw.



De computer herkent de geheugenkaart en laadt automatisch het juiste apparaatstuurprogramma. Als het configuratieprogramma u vraagt om de stuurprogramma's van de fabrikant te laden, gebruikt u het medium dat met de geheugenkaart is meegeleverd, indien van toepassing.

Een geheugenkaart of blanco kaart verwijderen

⚠ WAARSCHUWING: Raadpleeg de veiligheidsinstructies in de *Productinformatiegids* voordat u begint met de procedures in dit gedeelte.

Druk de kaart naar binnen om deze gedeeltelijk uit de geheugenkaartlezer te werpen. U kunt de kaart er nu uithalen.

Netwerken instellen en gebruiken

Wanneer u een computernetwerk instelt, brengt u verbinding tot stand tussen uw computer en het internet, een andere computer of een netwerk. Met een netwerk dat thuis of op een klein kantoor is ingesteld, is het bijvoorbeeld mogelijk naar een gedeelde printer af te drukken, stations en bestanden op een andere computer te gebruiken, andere netwerken door te bladeren of verbinding te maken met het internet. U kunt een LAN (local area network) instellen met een netwerk- of breedbandmodemkabel of een draadloze LAN (WLAN) instellen.

Het Microsoft® Windows Vista™-besturingssysteem beschikken over een wizard die u begeleidt bij het netwerken van computers. Open Help en ondersteuning van Windows (klik hiervoor op **Start**  en op **Help en ondersteuning** voor informatie over netwerken).

Een netwerk- of breedbandmodemkabel aansluiten

Voordat u met uw computer verbinding kunt maken met een netwerk, moet er op de computer een netwerkadapter zijn geïnstalleerd en een netwerkkabel aan zijn verbonden.

- 1 Sluit de netwerkkabel aan op de connector van de netwerkadapter op de achterkant van de computer.



OPMERKING: Steek de kabelconnector erin totdat deze op zijn plaats klikt en trek dan voorzichtig aan de kabel om te controleren of deze goed is aangesloten.

- 2 Sluit het andere uiteinde van de netwerkkabel aan op een netwerkverbindingssysteem of een netwerkwandconnector.



OPMERKING: Gebruik geen netwerkkabel bij een telefoonwandconnector.



Een netwerk instellen

- 1 Klik op Start  en daarna op **Verbinding maken**.
- 2 Klik op **Een verbinding of netwerk instellen**.
- 3 Selecteer een optie onder **Verbindingsmethode selecteren**.
- 4 Klik op **Volgende** en volg de instructies in de wizard.

WLAN (Wireless Local Area Network)

Een WLAN bestaat uit een aantal onderling verbonden computers die met elkaar communiceren via lichtgolven in plaats van een netwerkkabel die op elke computer is aangesloten. In een WLAN maakt een radiocommunicatieapparaat, dat toegangspunt of draadloze router wordt genoemd, verbinding met netwerkcomputers en biedt toegang tot internet of een netwerk. Het toegangspunt of de draadloze router en de draadloze netwerkkaart in de computer communiceren door via de lichtgolven gegevens vanaf hun antennes te verzenden.

Wat u nodig hebt voor een WLAN-verbinding

Voor het instellen van een WLAN hebt u het volgende nodig:

- Snelle (breedband) internettoegang (zoals een kabel of DSL)
- Een breedbandmodem die verbonden en actief is
- Een draadloze router of toegangspunt
- Een draadloze netwerkkaart voor elke computer die u op het WLAN wilt aansluiten
- Een netwerkkabel met een netwerkconnector (RJ-45)

De draadloze netwerkkaart controleren

Afhankelijk van wat u hebt geselecteerd bij de aankoop van uw computer, heeft de computer een aantal verschillende configuraties. U kunt als volgt controleren of uw computer over een draadloze netwerkkaart beschikt en het type kaart vaststellen:

- Gebruik **Device Manager** (Apparaatbeheer)
- Controleer de bestelbevestiging voor uw computer

Apparaatbeheer

- 1 Klik op de knop **Start**  en vervolgens op **Configuratiescherm**.
- 2 Klik op **Klassieke weergave** links op het menu van het **Configuratiescherm**.
- 3 Klik op **Apparaatbeheer**.



OPMERKING: Het venster **Gebruikersaccountbeheer** wordt mogelijk geopend.

- 4 Klik op **Doorgaan** in het venster **Gebruikersaccountbeheer** als dit is geopend.
- 5 Klik op het **+**-teken naast **Network adapters** (Netwerkadapters) om het hulpprogramma weer te geven dat uw draadloze netwerkkaart beheert.

Als een bepaalde netwerkadapter niet in de lijst staat, hebt u mogelijk geen draadloze netwerkkaart.



Staat een bepaalde netwerkadapter wel in de lijst, dan hebt u ook een draadloze netwerkkaart. U geeft als volgt meer informatie weer over de draadloze netwerkkaart:

- 1 Klik met de rechtermuisknop op de naam van de netwerkadapter.
- 2 Klik op **Eigenschappen**.

De bestelbevestiging voor uw computer

De bestelbevestiging die u hebt ontvangen toen u de computer bestelde, bevat de hardware en de software die met de computer is meegeleverd.

Een nieuwe WLAN instellen met een draadloze router en een breedbandmodem

- 1 Neem contact op met uw internetserviceaanbieder voor specifieke informatie over de verbindingseisen voor uw breedbandmodem.
- 2 Zorg ervoor dat u bedrade internettoegang hebt via uw breedbandmodem voordat u een draadloze internetverbinding probeert in te stellen (zie "Een netwerk- of breedbandmodemkabel aansluiten" op pagina 77).
- 3 Installeer alle software die voor uw draadloze router vereist is. De draadloze router kan zijn meegeleverd op een installatiemedium. Deze media bevatten gewoonlijk informatie over installaties en het oplossen van problemen. Installeer de vereiste software volgens de instructies van de routerfabrikant.
- 4 Schakel de computer en alle andere draadloos ingeschakelde computers in de nabijheid uit via het menu Start van Windows Vista .
- 5 Haal de stroomkabel van de breedbandmodem uit het stopcontact.
- 6 Koppel de netwerkkabel van de computer en de modem los.
- 7 Ontkoppel de netadapterkabel van de draadloze router om ervoor te zorgen dat de router geen stroom krijgt.
 **OPMERKING:** Wacht na het loskoppelen van de breedbandmodem minstens 5 minuten voordat u verdergaat met het instellen van het netwerk.
- 8 Steek een netwerkkabel in de netwerkconnector (RJ-45) op de breedbandmodem.
- 9 Sluit het andere uiteinde van de netwerkkabel aan op de internetnetwerkconnector (RJ-45) op de stroomloze draadloze router.
- 10 Zorg dat er geen netwerk- of USB-kabels, met uitzondering van de netwerkkabel die verbinding heeft met de modem en de draadloze router, zijn aangesloten op de breedbandmodem.
 **OPMERKING:** Start de draadloze apparatuur opnieuw op in de volgorde die hieronder is beschreven om te voorkomen dat de verbinding mislukt.
- 11 Schakel *alleen* de breedbandmodem in en wacht minstens 2 minuten totdat de breedbandmodem is gestabiliseerd. Ga na 2 minuten verder naar stap 12.
- 12 Schakel de draadloze router in en wacht minstens 2 minuten totdat de draadloze router is gestabiliseerd. Ga na 2 minuten verder naar stap 13.
- 13 Start de computer op en wacht totdat het opstartproces voltooid is.

- 14** Zie de documentatie die met de draadloze router is meegeleverd om het volgende te doen om de draadloze router in te stellen:
- Zorg dat er communicatie is tussen uw computer en de draadloze router.
 - Configureer de draadloze router om te communiceren met uw breedbandrouter.
 - Ga na wat de uitzendnaam is van de draadloze router. De technische term voor de uitzendnaam van de router is Service Set Identifier (SSID) of netwerknaam.
- 15** Indien nodig configureert u de draadloze netwerkkaart om deze op het draadloze netwerk aan te sluiten (zie "Verbinding maken met een WLAN" op pagina 81).

Verbinding maken met een WLAN



OPMERKING: Zorg voordat u gaat aansluiten op een WLAN dat u de volgende instructies hebt gevolgd in "WLAN (Wireless Local Area Network)" op pagina 78.



OPMERKING: De volgende netwerkinstructies gelden niet voor interne kaarten met de draadloze Bluetooth®-technologie of mobiele apparaten.

Dit gedeelte bevat algemene procedures voor het aansluiten op een netwerk via draadloze technologie. Specifieke netwerknamen en configuratiegegevens verschillen. Zie "WLAN (Wireless Local Area Network)" op pagina 78 voor meer informatie over hoe u zich voorbereidt om de computer op een WLAN aan te sluiten.

De draadloze netwerkkaart vereist specifieke software en stuurprogramma's voor de aansluiting op een netwerk. De software is al geïnstalleerd.



OPMERKING: Als de software wordt verwijderd of beschadigd raakt, volgt u de instructies in de gebruikersdocumentatie voor uw draadloze netwerkkaart. Controleer het type draadloze netwerkkaart dat op de computer is geïnstalleerd en zoek de naam ervan op de Dell™ Support-website op support.dell.com. Zie "De draadloze netwerkkaart controleren" op pagina 79 voor informatie over het type draadloze netwerkkaart dat op de computer is geïnstalleerd.

Wanneer u de computer inschakelt en er wordt een netwerk in de omgeving gedetecteerd (waarvoor de computer niet is geconfigureerd), verschijnt er naast het netwerkpictogram in het Windows-systeemvak een pop-up.

U maakt als volgt verbinding met het netwerk:

- 1 Klik op **Start**  en vervolgens op **Netwerk**.
- 2 Klik op **Netwerk en delen** op de navigatiebalk boven aan de map Netwerk.
- 3 Klik op **Verbinding met een netwerk maken** onder **Taken**.
- 4 Selecteer uw netwerk uit de lijst en klik op **Verbinding maken**.

Nadat u de computer hebt geconfigureerd voor een draadloos netwerk, verschijnt er een andere pop-up met het bericht dat de computer met dat netwerk is verbonden.

Als u zich nu aanmeldt bij de computer binnen het bereik van het geselecteerde draadloze netwerk, ziet u dezelfde pop-up die u op de hoogte stelt van de verbinding met het draadloze netwerk.



OPMERKING: Als u een veilig netwerk selecteert, moet u een WEP- of WPA-sleutel invoeren als hierom wordt gevraagd. Beveiligingsinstellingen voor netwerken zijn uniek voor uw netwerk. Dell kan deze informatie niet geven.



OPMERKING: Het kan een minuut duren voordat de computer verbinding heeft met het netwerk.

De status controleren van de draadloze netwerkkaart via Dell QuickSet

De draadloze activiteitsindicator biedt u een eenvoudige manier om de status van de draadloze apparaten van computer te controleren. U schakelt de draadloze activiteitsindicator in of uit door op het QuickSet-pictogram op de taakbalk te klikken en **Hotkey Popups** (Sneltoetspop-ups) te selecteren. Als **Wireless Activity Indicator Off** (Draadloze activiteitsindicator uit) niet is ingeschakeld, is de indicator ingeschakeld. Is **Wireless Activity Indicator Off** (Draadloze activiteitsindicator uit) wel ingeschakeld, dan is de indicator uitgeschakeld.

De draadloze activiteitsindicator geeft weer of de ingebouwde draadloze apparaten van de computer zijn in- of uitgeschakeld. Wanneer u de functie voor draadloos netwerken in- of uitschakelt, verandert de draadloze activiteitsindicator van status.

Rechtsklik op het QuickSet-pictogram op de taakbalk voor meer informatie over de draadloze activiteitsindicator van QuickSet en klik op **Help**.

Mobiel breedbandnetwerk (of Wireless Wide Area Network)

Een mobiel breedbandnetwerk, ook bekend als een WWAN (Wireless Wide Area Network), is een snel digitaal mobiel netwerk dat internettoegang biedt tot een veel groter geografisch gebied dan een WLAN, dat normaal gesproken slechts een bereik heeft van 30 tot 300 meter. De computer heeft toegang tot het mobiele breedbandnetwerk zolang de computer binnen een zone ligt die mobiele gegevens kan opvangen. Neem contact op met uw internetaanbieder voor een snel digitaal mobiel netwerk.



OPMERKING: Zelfs al kunt u met uw mobiele telefoon vanaf een specifieke geografische locatie bellen, valt die locatie niet altijd binnen het dekkinggebied voor mobiele gegevens.

Wat hebt u nodig voor een verbinding met een mobiel breedbandnetwerk



OPMERKING: Afhankelijk van uw computer kunt u een ExpressCard of minikaart voor mobiel breedband gebruiken, maar niet beide, om verbinding te maken met een mobiele breedbandnetwerk.

Vereisten voor het maken van een verbinding met een mobiel breedbandnetwerk:

- Een ExpressCard of minikaart voor mobiel breedband (afhankelijk van de computerconfiguratie)



OPMERKING: Zie "ExpressCards gebruiken" op pagina 71 voor instructies over het gebruik van ExpressCards.

- Een geactiveerde ExpressCard voor mobiele breedband of geactiveerde Subscriber Identity Module (abonnee-identiteitsmodule) voor uw internetaanbieder
- De Dell Mobile Broadband Card Utility (Dell-hulpprogramma voor mobiele breedbandkaarten) (op de computer geïnstalleerd als u de kaart tegelijk met de computer kocht, of op het medium dat bij de kaart is meegeleverd als u deze los van de computer hebt gekocht)

Zie de gebruikershandleiding van de Dell Mobile Broadband Card Utility (Dell-hulpprogramma voor mobiele breedbandkaarten) in Help en ondersteuning van Windows (klik op **Start**  en daarna op **Help en ondersteuning**) als het programma is beschadigd of van de computer is verwijderd of op het medium dat met de kaart is meegeleverd als u deze los van de computer hebt gekocht.

De Dell Mobile Broadband Card controleren

Afhankelijk van wat u hebt geselecteerd bij de aankoop van uw computer, heeft de computer een aantal verschillende configuraties. Zie een van onderstaande manieren om uw computerconfiguratie te achterhalen:

- De bestelbevestiging
- Help en ondersteuning van Microsoft Windows

U controleert als volgt de mobiele breedbandkaart via Help en ondersteuning van Windows:

- 1 Klik op **Start**  → **Help en ondersteuning** → **Gebruik Hulpprogramma's** als u gegevens over deze computer wilt weergeven en problemen wilt onderzoeken.
- 2 Klik onder **Hulpprogramma's** op **Gegevens van deze computer** → **Informatie zoeken over de hardware die op deze computer is geïnstalleerd**.

In het scherm **Gegevens over deze computer - Hardware** kunt u het type mobiele breedbandkaart en andere hardwareonderdelen bekijken die op de computer zijn geïnstalleerd.



OPMERKING: U vindt de mobiele breedbandkaart onder **Modems**.

Verbinding maken met een mobiel breedbandnetwerk



OPMERKING: Deze instructies zijn alleen van toepassing op ExpressCards of minikaarten voor mobiel breedband. Ze gelden niet voor interne kaarten met draadloze technologie.



OPMERKING: Voordat u verbinding maakt met internet moet u de mobiele breedbandservice activeren via uw mobiele internetaanbieder. Zie de gebruikershandleiding die beschikbaar is via de Help en ondersteuning van Windows voor instructies en meer informatie over het gebruik van de Dell Mobile Broadband Card Utility (Dell-hulpprogramma voor mobiele breedbandkaarten) (klik op **Start**  en daarna op **Help en ondersteuning**). De gebruikshandleiding is ook beschikbaar op de Dell Support-website op support.dell.com en op het medium dat met de mobiele breedbandkaart is meegeleverd als u deze los van de computer hebt aangeschaft.

Gebruik de Dell Mobile Broadband Card Utility (Dell-hulpprogramma voor mobiele breedbandkaarten) om internetverbinding te maken met een mobiel breedbandnetwerk en deze vervolgens te beheren:

- 1 Klik op het pictogram van de Dell Mobile Broadband Card Utility  (Dell-hulpprogramma voor mobiele breedbandkaarten) in het systeemvak van Windows om dit programma uit te voeren.
- 2 Klik op **Connect** (verbinding maken).



OPMERKING: De knop **Connect** (verbinding maken) verandert in de knop **Disconnect** (verbinding verbreken).

- 3 Volg de instructies op het scherm om de netwerkverbinding met het hulpprogramma te beheren.

Of

- 1 Klik op **Start**  → **Alle programma's** → **Dell Wireless** (Dell draadloos).
- 2 Klik op **Dell Wireless Broadband** (Dell draadloos breedband) en volg de instructies op het scherm.

De Dell Mobile Broadband Card inschakelen/uitschakelen



OPMERKING: Als u geen verbinding kunt maken met een mobiel breedbandnetwerk, moet u ervoor zorgen dat u alle onderdelen hebt voor het maken van een mobiele breedbandverbinding (zie "Wat hebt u nodig voor een verbinding met een mobiel breedbandnetwerk" op pagina 83) en controleer vervolgens of uw mobiele breedbandkaart is ingeschakeld via de instelling van de draadloze schakelaar.

U schakelt uw mobiele breedbandkaart in en uit met de draadloze schakelaar op de computer.

U kunt de draadloze apparaten op de computer in- en uitschakelen met de draadloze schakelaar links op de computer (zie "Linkeraanzicht" op pagina 27).

Als de schakelaar op de stand in staat, zet u de schakelaar op uit om de schakelaar en de mobiele breedbandkaart uit te schakelen. Als de schakelaar op de stand uit staat, zet u de schakelaar op in om de schakelaar en de mobiele breedbandkaart in te schakelen. Zie "Dell Wi-Fi Catcher™-netwerkzoeker" op pagina 86 voor informatie over de standen van de draadloze schakelaar.

Zie "De status controleren van de draadloze netwerkkaart via Dell QuickSet" op pagina 82 om de status van uw draadloze apparaat te bekijken.

Dell Wi-Fi Catcher™-netwerkzoeker

De draadloze schakelaar op uw Dell-computer gebruikt de Dell Wi-Fi Catcher-netwerkzoeker om naar draadloze netwerken in uw omgeving te zoeken.

Houd de Wi-Fi catcher-netwerkzoekerschakelaar een aantal seconden ingedrukt om naar een draadloos netwerk te zoeken (zie "Rechteraanzicht" op pagina 29). De Wi-Fi Catcher-netwerkzoeker werkt ongeacht of de computer is in- of uitgeschakeld, of in de slaapstand, zolang de schakelaar maar geconfigureerd is via Dell QuickSet of BIOS (System Setup-programma) om WiFi-netwerkverbindingen te beheren.

De Wi-Fi Catcher-netwerkzoeker is uitgeschakeld en niet geconfigureerd voor gebruik op het moment dat de computer bij u wordt afgeleverd. U moet eerst Dell QuickSet gebruiken om de schakelaar in te schakelen en te configureren voor het beheren van WiFi-netwerkverbindingen. Klik met de rechtermuisknop op het QuickSet-pictogram in het systeemvak en selecteer **Help** voor meer informatie over de Wi-Fi Catcher-netwerkzoeker en om de functie via Dell QuickSet in te schakelen.

De computer beveiligen

Beveiligingskabelslot

 **OPMERKING:** De computer wordt niet met een beveiligingskabelslot geleverd.

Een beveiligingskabelslot is een in de handel verkrijgbare antidiefstalvoorziening. Wanneer u het slot wilt gebruiken, moet u het op de beveiligingskabelsleuf op de Dell™-computer aansluiten. Zie de instructies die met het apparaat zijn meegeleverd voor meer informatie.

 **KENNISGEVING:** Voordat u een antidiefstalvoorziening koopt, moet u ervoor zorgen dat deze met de beveiligingskabelsleuf op de computer werkt.



Wachtwoorden

Wachtwoorden voorkomen onbevoegde toegang tot uw computer. Wanneer u de computer voor het eerst opstart, moet u een primair wachtwoord toewijzen wanneer hiernaar gevraagd wordt. Als u het wachtwoord niet binnen 2 minuten invoert, keert de computer terug naar de eerdere toestand.

Neem bij het gebruik van wachtwoorden de volgende richtlijnen in acht:

- Kies een wachtwoord dat makkelijk te onthouden, maar niet makkelijk te raden is. Gebruik bijvoorbeeld geen namen van familieleden of huisdieren.
- Bovendien is het raadzaam de wachtwoorden niet op te schrijven. Schrijft u ze wel op, bewaar ze dan op een veilige plaats.
- Geef de wachtwoorden aan niemand door.
- Controleer of er niemand meekijkt terwijl u het wachtwoord invoert.



KENNISGEVING: Wachtwoorden bieden een hoog beveiligingsniveau voor gegevens op de computer of vaste schijf. Ze zijn echter niet onfeilbaar. Als u meer beveiliging wenst, moet u andere vormen gebruiken, zoals programma's voor gegevenscodering.

Gebruik de optie **Gebruikersaccounts** in het Configuratiescherm van het Microsoft® Windows®-besturingssysteem om gebruikersaccounts te maken of om wachtwoorden te wijzigen. Wanneer u een gebruikerswachtwoord hebt gemaakt, moet u dit invoeren telkens wanneer u de computer inschakelt of ontgrendelt. Als u het wachtwoord niet binnen 2 minuten invoert, keert de computer terug naar de eerdere toestand. Zie de Windows-documentatie voor meer informatie.

Als u een of meer wachtwoorden vergeet, neemt u contact op met Dell (zie "Contact opnemen met Dell" op pagina 177). Uit veiligheidsoverwegingen zal de technische ondersteuningsdienst van Dell naar een identiteitsbewijs vragen om ervoor te zorgen dat alleen een bevoegd persoon gebruik kan maken van de computer.

Vingerafdruklezer (optioneel)

Als uw computer over de optionele vingerafdruklezer beschikt, kunt u de Fingerprint Reader Suite gebruiken om biometrische beveiliging aan de computer toe te voegen. De Fingerprint Reader Suite biedt u de mogelijkheid de beveiliging op de volgende manieren te verbeteren:

- Gedigitaliseerde afbeeldingen van uw vingerafdrucken koppelen aan uw gebruikersnaam, wachtwoord en gegenereerde beveiligingscodes in uw eigen veilige *paspoort*
- De vingerafdruklezer gebruiken om OS-niveauverificatie te beheren
- Toepassingen en webpagina's in een wachtwoordbank registreren zodat u de vingerafdruklezer kunt gebruiken om het wachtwoord in te voeren
- Een favoriete toepassing starten door met uw vinger over de vingerafdruklezer te vegen

Vertrouwelijke informatie in een gecodeerde map opslaan

Als de computer kwijt of gestolen is

- Bel de politie om de kwijtgeraakte of gestolen computer te melden. Vergeet niet de code van het serviceplaatje door te geven wanneer u een beschrijving geeft van de computer. Vraag of u een nummer krijgt toegewezen en schrijf dit op, samen met de naam, het adres en telefoonnummer van het politiebureau. Vraag indien mogelijk ook de naam van de agent die uw zaak behandelt.



OPMERKING: Als u weet waar de computer is kwijtgeraakt of gestolen, belt u het politiebureau van dat gebied. Weet u dat niet, dan belt u het plaatselijke politiebureau.

- Als de computer eigendom is van een bedrijf, brengt u het beveiligingsbureau van het bedrijf op de hoogte.
- Neem ook contact op met de klantenservice van Dell om de verloren computer te melden. Geef de code op het serviceplaatje van de computer door en de naam, het adres en het telefoonnummer van het politiebureau waar u de verloren computer hebt gemeld. Geef indien mogelijk ook de naam van de agent die uw zaak behandelt.

De klantenservice van Dell registreert uw melding onder de code van het serviceplaatje van de computer en neemt de computer op als verloren of gestolen. Als iemand Dell belt voor technische ondersteuning en de code van uw serviceplaatje doorgeeft, wordt de computer automatisch als verloren of gestolen geïdentificeerd. De vertegenwoordiger probeert dan het telefoonnummer en adres van de beller te krijgen. Vervolgens zal Dell contact opnemen met het politiebureau waar u de verloren computer hebt gemeld.

Problemen oplossen

Technische updateservice van Dell

De technische updateservice van Dell geeft proactieve meldingen per e-mail van software- en hardware-updates voor uw computer. Deze service is gratis en de inhoud, indeling en frequentie van de meldingen kan worden aangepast.

U kunt zich aanmelden voor de technische updateservice van Dell door naar support.dell.com/technicalupdate te gaan.

Dell Diagnostics (Dell-diagnostiek)



WAARSCHUWING: Raadpleeg de veiligheidsinstructies in de *Productinformatiegids* voordat u begint met de procedures in dit gedeelte.

Wanneer u Dell Diagnostics (Dell-diagnostiek) moet gebruiken

Als er zich een probleem voordoet met uw computer, moet u eerst de controles beschreven in "Vastlopen en softwareproblemen" op pagina 113 doen en Dell Diagnostics (Dell-diagnostiek) uitvoeren voordat u contact opneemt met Dell voor technische ondersteuning.

U wordt aangeraden om deze procedures af te drukken voordat u begint.



OPMERKING: Dell Diagnostics (Dell-diagnostiek) werkt alleen op Dell-computers.

Open het System Setup-programma, neem de configuratiegegevens van de computer door en zorg dat het apparaat dat u wilt testen, in het System Setup-programma wordt weergegeven en actief is (zie "Beleid technische ondersteuning Dell (alleen V.S.)" op pagina 187).

Start Dell Diagnostics (Dell-diagnostiek) vanaf uw vaste schijf of vanaf de *Drivers and Utilities* media (zie "De Drivers and Utilities media" op pagina 13).

Dell Diagnostics (Dell-diagnostiek) starten vanaf de vaste schijf

Dell Diagnostics (Dell-diagnostiek) bevindt zich op een verborgen partitie op de vaste schijf.

 **OPMERKING:** Als uw computer geen beeld op het scherm kan weergeven, moet u contact opnemen met Dell (zie "Contact opnemen met Dell" op pagina 177).

 **OPMERKING:** Als de computer is aangesloten op een dockingstation, koppelt u het dockingstation los. Raadpleeg de documentatie bij het dockingstation voor instructies voor het loskoppelen.

- 1 Zorg dat de computer is aangesloten op een stopcontact en goed werkt.
- 2 Schakel de computer in of start deze opnieuw op.
- 3 Start Dell Diagnostics (Dell-diagnostiek) op een van de volgende twee manieren.

 **OPMERKING:** Als u te lang wacht en het logo van het besturingssysteem wordt weergegeven, moet u blijven wachten tot het bureaublad van Microsoft® Windows® wordt weergegeven. Daarna sluit u de computer af en probeert u het opnieuw.

- Wanneer het DELL™-logo verschijnt, drukt u direct op <F12>. Selecteer **Diagnostics** in het opstartmenu en druk op <Enter>.

 **OPMERKING:** Zorg dat de computer volledig is uitgeschakeld, voordat u de volgende optie probeert.

- Houd de toets <Fn> ingedrukt terwijl u de computer aanzet.

 **OPMERKING:** Als een bericht wordt weergegeven dat er geen partitie met een diagnostisch hulpprogramma is gevonden, voert u Dell Diagnostics (Dell-diagnostiek) uit vanaf de *Drivers and Utilities* media.

De computer voert een systeemanalyse uit: een reeks begintests van het moederbord, het toetsenbord, het computerscherm, het geheugen, de vaste schijf, etc.

- Beantwoord tijdens de analyse eventuele vragen die worden gesteld.
- Als er een fout wordt gedetecteerd, stopt de computer en wordt er een geluidssignaal afgegeven. Wanneer u met de analyse wilt stoppen en de computer opnieuw wilt opstarten, drukt u op <n>; wilt u met de volgende test verdergaan, druk dan op <y>; wilt u het onderdeel waar een fout optrad, opnieuw testen, druk dan op <r>.

- Als er een fout wordt gedetecteerd tijdens de systeemanalyse, moet u de foutcode(s) opschrijven en contact opnemen met Dell (zie "Contact opnemen met Dell" op pagina 177).

Als de systeemanalyse is voltooid, verschijnt het bericht *Booting Dell Diagnostic Utility Partition. Press any key to continue* (opstarten vanaf partitie met Dell Diagnostics; druk op een willekeurige toets om door te gaan).

- 4 Druk op een toets om Dell Diagnostics (Dell-diagnostiek) te starten vanaf de partitie met het diagnostische hulpprogramma op de vaste schijf.

Dell Diagnostics (Dell-diagnostiek) starten vanaf de Drivers and Utilities media

- 1 Plaats de *Drivers and Utilities* media.
- 2 Zet de computer uit en start deze opnieuw op.

Wanneer het DELL-logo verschijnt, drukt u direct op <F12>.



OPMERKING: Als u te lang wacht en het logo van het besturingssysteem wordt weergegeven, moet u blijven wachten tot het bureaublad van Microsoft® Windows® wordt weergegeven. Daarna sluit u de computer af en probeert u het opnieuw.



OPMERKING: Met de volgende stappen wordt de opstartvolgorde eenmalig gewijzigd. De volgende keer zal de computer opstarten volgens de volgorde van apparaten die in System Setup is aangegeven.



OPMERKING: Soms gebeurt het dat het toetsenbord niet meer werkt nadat een van de toetsen heel lang achter elkaar wordt ingedrukt. U voorkomt dit door in gelijkmatige intervals op <F12> te drukken totdat het opstartapparaatmenu verschijnt.

- 3 Maak in dit menu gebruik van de pijlen omhoog en omlaag om CD/DVD/CD-RW te selecteren en druk op <Enter>.



OPMERKING: De Quickboot-functie verandert alleen de opstartvolgorde van de huidige opstartsessie. Wanneer de computer opnieuw wordt opgestart, wordt de opstartvolgorde aangehouden die in het System Setup-programma is opgegeven.

- 4 Selecteer de optie **Boot from CD-ROM** (Opstarten vanaf CD-ROM) in het menu dat verschijnt en druk op <Enter>.
- 5 Typ 1 om het menu *Drivers and Utilities* (stuur- en hulpprogramma's) te openen en druk op <Enter>.

- 6 Selecteer **Run the 32 Bit Dell Diagnostics** (32-bit Dell-diagnostiek uitvoeren) in de genummerde lijst. Als er meerdere versies worden aangegeven, moet u de versie selecteren die op uw computer van toepassing is.
- 7 Selecteer in het **hoofdmenu** van Dell Diagnostics (Dell-diagnostiek) de test die u wilt uitvoeren.
 -  **OPMERKING:** Schrijf de foutcodes en de probleembeschrijvingen exact op en volg de instructies op het scherm.
- 8 Nadat u alle testen hebt uitgevoerd, sluit u het testvenster om terug te keren naar het **hoofdmenu** van Dell Diagnostics (Dell-diagnostiek).
- 9 Verwijder de *Drivers and Utilities* media, sluit het venster met het **hoofdmenu** om Dell Diagnostics (Dell-diagnostiek) af te sluiten en start de computer opnieuw op.

Hoofdmenu Dell Diagnostics (Dell-diagnostiek)

Nadat Dell Diagnostics (Dell-diagnostiek) is geladen en het scherm met het **hoofdmenu** wordt weergegeven, klikt u op de knop voor de gewenste optie.

 **OPMERKING:** Het is raadzaam om **Test System** te selecteren om een volledige test op de computer uit te voeren.

Optie	Functie
Geheugen testen	Voer de zelfstandige geheugentest uit
Systeem testen	Voer de systeemdiagnose uit
Afsluiten	Sluit de diagnostiek af

Wanneer u de optie **Test System** hebt geselecteerd in het hoofdmenu, verschijnt het volgende menu.

 **OPMERKING:** Het is raadzaam om **Extended Test** (Uitgebreide test) te selecteren in het onderstaande menu om de apparaten in de computer grondiger te controleren.

Optie	Functie
Express Test (Snelle test)	Hiermee wordt een snelle test uitgevoerd op systeemapparaten. De test neemt normaliter 10 tot 20 minuten in beslag en vereist geen interactie van uw kant. Als u de snelle test eerst uitvoert, vergroot u de kans om het probleem snel op te sporen.
Extended Test (Uitgebreide test)	Hiermee wordt een grondige controle van systeemapparaten uitgevoerd. De test neemt normaliter 1 uur of meer in beslag. Zo nu en dan zult u specifieke vragen moeten beantwoorden.
Custom Test (Aangepaste test)	Test een specifiek apparaat in het systeem en kan worden gebruikt om de testen aan te passen die u wilt uitvoeren.
Symptom Tree (Symptomen-structuur)	Geeft een overzicht van de problemen die vaak voorkomen en stelt u in staat om een test te selecteren op basis van de symptomen van het probleem dat u ondervindt.

Als er tijdens een test een probleem wordt gedetecteerd, wordt er een bericht weergegeven met de foutcode en een beschrijving van het probleem. Schrijf de foutcode en de probleembeschrijving exact op en volg de instructies op het scherm. Als u het probleem niet kunt oplossen, moet u contact opnemen met Dell (zie "Contact opnemen met Dell" op pagina 177).



OPMERKING: Het serviceplaatje voor de computer bevindt zich boven aan elk testvenster. Zorg dat u het servicelabel bij de hand hebt als u contact opneemt met Dell Support.

Onderstaande tabbladen bieden meer informatie over tests die via de optie **Custom Test** (Aangepaste test) of **Symptom Tree** (Symptomen-structuur) worden uitgevoerd:

Tabblad	Functie
Results (Resultaten)	Hier worden de resultaten van de test weergegeven, samen met eventuele foutcondities die zijn aangetroffen.
Errors (Fouten)	Geeft de aangetroffen foutcondities weer en een beschrijving van het probleem.
Help	Hier wordt de test beschreven en worden eventuele vereisten voor het uitvoeren van de test vermeld.

Tabblad	Functie (vervolg)
Configuration (Configuratie)	Hier wordt de hardwareconfiguratie beschreven voor het geselecteerde apparaat. Dell Diagnostics (Dell-diagnostiek) haalt configuratiegegevens op voor alle apparaten uit de systeeminstellingen, het geheugen, verschillende interne tests en geeft de informatie weer in de lijst met apparaten in het linkervenster van het scherm. Mogelijk worden in het apparaatoverzicht niet de namen van alle onderdelen weergegeven die zijn geïnstalleerd in of aangesloten op de computer.
Parameters	Hiermee kunt u de test aanpassen door de testinstellingen te wijzigen.

Dell Support Center

Dell Support Center helpt u bij het vinden van de service- ondersteunings- en systeemspecifieke informatie die u nodig hebt. Klik op de tab **Services** op support.dell.com voor meer informatie over Dell Support Center en de beschikbare ondersteuningsfuncties.

Op systemen aangeschaft op 26 juni 2007 en daarna is **Dell Support Center** voorgeïnstalleerd. Klik op het pictogram  op het bureaublad en selecteer het onderwerp waarvoor u hulp zoekt.

Gebruikers van computers aangeschaft voor 26 juni 2007 kunnen Dell Support Center downloaden vanaf de pagina **Services** op support.dell.com.

Klik op het pictogram Dell Support Center  op het bureaublad van de computer om de toepassing uit te voeren en toegang te krijgen tot de volgende functies:

- Zelfhulpfuncties zoals Dell Support 3, Dell PC Tune-Up, Dell PC CheckUp en Network Assistant
- DellConnect voor externe technische ondersteuning in real-time
- Contactinformatie voor Dell-ondersteuning waaronder e-mail- en on line chatadressen, en telefoonnummers
- Specifieke hulpbronnen voor uw computer vindt u onder **Drivers & Downloads** (stuurprogramma's en downloads), **Upgrades en System Information** (systeeminformatie)

Boven aan de startpagina van Dell Support Center vindt u het modelnummer van uw computer samen met de code van het serviceplaatje, de code voor express-service en de vervaldatum van de garantie. Wanneer Dell toestemming krijgt de code van uw serviceplaatje te gebruiken, krijgt u aanvullende informatie over uw computer, zoals de beschikbare hoeveelheid geheugen, schijfruimte, geïnstalleerde hardware, netwerkadressen, modemspecificaties, geïnstalleerde beveiligingssoftware en nog veel meer. Naast de code van uw serviceplaatje te gebruiken, kan Dell u ook doorsturen naar de meest relevante webpagina's op www.dell.com voor informatie over uw garantie, het bestellen van accessoires en informatie over het installeren van aanbevolen stuurprogramma's en downloads.

Dell Support 3

Dell Support 3 is aangepast aan uw computeromgeving. Dit hulpprogramma biedt zelfhulpinformatie, software-updates en scans voor een gezonde computeromgeving. Met dit hulpprogramma kunt u het volgende doen:

- Uw computeromgeving controleren
- De instellingen van de Dell Support 3 weergeven
- Het Help-bestand voor Dell Support 3 openen
- Veelgestelde vragen bekijken
- Meer te weten komen over Dell Support 3
- Dell Support 3 uitschakelen

Klik voor meer informatie over de Dell Support 3 op het vraagteken (?) boven aan het Dell Support-venster.

U opent Dell Support 3 als volgt:

- Klik op het pictogram Dell Support 3  in het systeemvak op het Windows-bureaublad.



OPMERKING: De functies van het pictogram  verschillen afhankelijk van of u erop klikt, dubbelklikt of er met de rechtermuisknop op klikt.

of

- Klik op de knop knop Start van Microsoft® Windows Vista®  → **Alle programma's** → **Dell Support 3** → **Dell Support Settings** (Dell Support-instellingen). Zorg ervoor dat de optie **Show icon on the taskbar** (pictogram op taakbalk weergeven) is ingeschakeld.



OPMERKING: Als Dell Support 3 niet in het menu **Start** staat, moet u naar support.dell.com gaan en de software downloaden.

Dell PC Tune-Up

Met de automatische of maandelijkse versie van Dell PC Tune-Up kunt u de dag en het tijdstip van de maand kiezen waarop u de computer wilt laten optunen. Een standaard optuning omvat vaste-schijfdefragmentatie, het verwijderen van ongewenste en tijdelijke bestanden, het bijwerken van beveiligingsinstellingen, het controleren van "goede" herstelpunten en andere onderhoudstaken, allemaal ontworpen om de prestaties en beveiliging van de computer te verbeteren. De maandelijkse versie is op basis van een jaarabonnement verkrijgbaar en is een onderdeel van Dell Support 3, een aanvullende toepassing die real-time gezondheidsscans uitvoert en informatie geeft over het onderhouden van de pc (zie "Dell Support 3" op pagina 97).

Beide versies van PC Tune-Up zijn beschikbaar voor klanten in de V.S. en Canada. Zoek voor de nieuwste updates en voor informatie over hoe u de computer in topconditie houdt op het trefwoord **PC TuneUp** op support.dell.com.

Dell PC CheckUp

Dell PC Checkup is een probleemoplossings- en diagnostische functie voor aangepast scannen en het testen van uw Dell-computer. PC Checkup controleert of uw hardware goed werkt en verhelpt automatisch veelvoorkomende configuratieproblemen. U wordt aangeraden om PC Checkup regelmatig uit te voeren of voordat u contact met Dell opneemt voor hulp. De toepassing maakt een gedetailleerd rapport aan de hand waarvan een Dell-technicus uw probleem snel kan verhelpen.

Dell Network Assistant

Dell Network Assistant, speciaal ontworpen voor gebruikers van Dell™-computers, vergemakkelijkt het instellen en controleren van uw netwerk, en het opsporen en verhelpen van problemen met uw netwerk.

Dell Network Assistant biedt de volgende functies:

- Informatie over de algehele instellingen, waarschuwingen en informatie over de apparaatstatus
- Gemakkelijker apparaten in het netwerk bijhouden door de netwerkstatus visueel weer te geven

- Proactief problemen oplossen en netwerkproblemen verhelpen
- Zelfstudies, instellingswizards en FAQ's (veelgestelde vragen) voor een beter begrip van netwerkprincipes

U opent Dell Network Assistant als volgt:

- 1 Klik op het pictogram Dell Support Center  op het bureaublad van de computer.
- 2 Klik op **Self Help** (zelfhulp) → **Network/Internet** (netwerk/internet) → **Network Management** (netwerkbeheer).

DellConnect

DellConnect is een eenvoudig on line toegangsprogramma waarmee een medewerker van de Dell-ondersteuningsdienst toegang kan krijgen tot uw computer via een internetverbinding, het probleem kan onderzoeken en op kan lossen. De Dell-medewerker werkt met uw toestemming onder uw toezicht en u kunt met hem of haar samenwerken om het probleem op te lossen.

Voor deze service moet u verbinding hebben met het internet en er moet nog garantie rusten op uw Dell-computer. DellConnect is ook tegen betaling beschikbaar via "Dell On Call".

U start als volgt een live sessie met een Dell-medewerker:

- 1 Klik op het pictogram Dell Support Center  op het bureaublad van de computer.
- 2 Klik op **Assistance From Dell** (hulp van Dell) → **Technical Support** (technische ondersteuning) → **DellConnect** → **Phone** (telefoon) en volg de instructies.

Problemen met stations



WAARSCHUWING: Raadpleeg de veiligheidsinstructies in de *Productinformatiegids* voordat u begint met de procedures in dit gedeelte.

Vul de "Diagnostische checklist" op pagina 176 in terwijl u deze controles uitvoert.

CONTROLEER OF HET STATION DOOR MICROSOFT WINDOWS WORDT HERKEND —

- Klik op Start  → Computer.

Als het station niet wordt vermeld, moet u een volledige scan uitvoeren met uw antivirussoftware om te controleren op virussen en deze te verwijderen. Virussen kunnen soms ervoor zorgen dat Windows het station niet herkent.

TEST HET STATION —

- Plaats een andere diskette, cd of dvd om de mogelijkheid uit te sluiten dat het oorspronkelijke medium defect is.
- Plaats een opstartbare diskette en start de computer opnieuw op.

MAAK HET STATION OF DE SCHIJF SCHOON — Zie "De computer reinigen" op pagina 44.

ZORG ERVOOR DAT DE CD OF DVD OP DE SPINDEL IN DE LADE IS VASTGEKLIKT

CONTROLEER DE KABELAANSLUITINGEN

CONTROLEER OP HARDWARE-INCOMPATIBILITEIT — Zie "Problemen met software en hardware onder het besturingssysteem Windows Vista[®] oplossen" op pagina 129.

VOER DELL DIAGNOSTICS (DELL-DIAGNOSTIEK) UIT — Zie "Dell Diagnostics (Dell-diagnostiek)" op pagina 91.

Problemen met optische schijven



OPMERKING: Trillingen bij optische stations met hoge snelheden zijn normaal en kunnen geluid produceren, wat niet in hoeft te houden dat het station of het medium defect is.



OPMERKING: Er worden in verschillende regio's wereldwijd verschillende schijfindelingen gebruikt. Daarom werken niet alle dvd-titels in alle dvd-stations.

Problemen met schrijven naar een cd-rw of dvd+/-rw-station

SLUIT ANDERE PROGRAMMA'S — Cd-rw- en dvd+/-rw-stations moeten tijdens het schrijven een continue stroom gegevens ontvangen. Als de stroom wordt onderbroken, treedt er een fout op. Probeer alle programma's te sluiten voordat u naar de schijf schrijft.

SCHAKEL DE SLAAPSTAND IN WINDOWS UIT VOORDAT U NAAR EEN CD/DVD-SCHIJF SCHRIJFT — Zie "De slaapstand gebruiken" op pagina 58 voor informatie over de slaapstand.

KIES EEN LAGERE SCHRIJFSNELHEID — Zie de Help-bestanden van uw cd- of dvd-brandsoftware.

Het station maakt een vreemd schrapend of schurend geluid

- Controleer of het geluid niet wordt veroorzaakt en het programma dat wordt uitgevoerd.
- Controleer of de schijf goed is geplaatst.

Problemen met de vaste schijf

LAAT DE COMPUTER AFKOELEN VOORDAT U DEZE WEER AANZET — Een hete vaste schijf kan ervoor zorgen dat het besturingssysteem niet start. Laat de computer afkoelen tot kamertemperatuur voordat u deze weer aanzet.

VOER SCHIJF CONTROLEREN UIT —

- 1 Klik op Start  → Computer.
- 2 Klik met de rechtermuisknop op Lokaal station (C:).
- 3 Klik op Eigenschappen → Extra → Nu controleren.



OPMERKING: Het venster **Gebruikersaccountbeheer** kan verschijnen. Als u een beheerder op de computer bent, klikt u op **Doorgaan**; anders neemt u contact op met de beheerder om de gewenste actie door te gaan.

- 4 Klik op Beschadigde sectoren zoeken en repareren en klik op Start.

E-mail-, modem- en internetproblemen



WAARSCHUWING: Raadpleeg de veiligheidsinstructies in de *Productinformatiegids* voordat u begint met de procedures in dit gedeelte.



OPMERKING: De modem is een optionele functie op deze computer. Een externe modem is via Dell verkrijgbaar. De stappen in deze sectie zijn daarom alleen van toepassing als u een externe modem hebt aangeschaft.

CONTROLEER DE BEVEILIGINGSINSTELLINGEN VAN MICROSOFT WINDOWS

MAIL — Als u geen e-mailbijlagen kunt openen:

- 1 Klik in Windows Mail op **Extra**, vervolgens op **Opties** en daarna op **Beveiliging**.
- 2 Klik op het selectievakje **Opslaan of openen van bijlagen die mogelijk een virus bevatten niet toestaan** om het vinkje te verwijderen.

CONTROLEER DE TELEFOONLIJNAANSLUITING

CONTROLEER DE TELEFOONAANSLUITING

SLUIT HET MODEM RECHTSTREEKS AAN OP DE TELEFOONWANDAANSLUITING

GEBRUIK EEN ANDERE TELEFOONLIJN

- Controleer of de telefoonlijn is aangesloten op de aansluiting op de modem (naast de aansluiting bevindt zich een groen label of een pictogram in de vorm van een connector).
- Zorg ervoor dat u een klik hoort wanneer u de telefoonlijnconnector in de modem steekt.
- Ontkoppel de telefoonlijn van de modem en sluit deze op een telefoon aan. Luister vervolgens of er een kiestoon is.
- Als er andere telefoonapparaten zijn die de lijn gebruiken, zoals een fax, overspanningsbeveiliging of een lijnsplitter, moet u deze omzeilen en de modem rechtstreeks op de telefoonwandaansluiting aansluiten. Als u een lijn gebruikt die 3 m of langer is, moet u een kortere lijn uitproberen.

VOER DE MODEM HELPER-DIAGNOSE UIT — Klik op de knop **Start**  → **Programma's** → **Modem Helper** → **Modem Helper**. Volg de instructies op het scherm om modemproblemen te identificeren en op te lossen (Modem Helper is niet op alle computers beschikbaar).

CONTROLEER OF DE MODEM COMMUNICEERT MET WINDOWS —

- 1 Klik op de knop **Start**  en vervolgens op **Configuratiescherm**.
- 2 Klik op **Hardware en geluiden**.
- 3 Klik op **Telefoon- en modemopties**.
- 4 Klik op de tab **Modems**.
- 5 Klik op de COM-poort voor uw modem.
- 6 Klik op **Eigenschappen**, klik op de tab **Diagnostische gegevens** en klik daarna op **Instellingen opvragen** om te controleren of de modem communiceert met Windows.

Als alle opdrachten worden beantwoord, werkt de modem goed.

CONTROLEER OF U VERBINDING HEBT MET INTERNET — Controleer of u een abonnement hebt genomen bij een internetaanbieder. Open het e-mailprogramma Windows Mail en klik op **Bestand**. Als er een vinkje staat naast **Off line werken**, moet u op het vinkje klikken om het te verwijderen en verbinding te maken met internet. Neem voor hulp contact op met uw internetserviceaanbieder.

SCAN DE COMPUTER OP SPYWARE — Als uw computer zeer traag is, vaak last heeft van pop-upadvertenties of problemen met het opzetten van een internetverbinding, is uw computer mogelijk geïnfecteerd met spyware. Gebruik een virusscanner met bescherming tegen spyware (mogelijk is voor uw programma een upgrade nodig) om de computer te scannen en eventuele spyware te verwijderen. Ga voor meer informatie naar support.dell.com en zoek op het trefwoord *spyware*.

Foutberichten

Vul de "Diagnostische checklist" op pagina 176 in terwijl u deze controles uitvoert.



WAARSCHUWING: Raadpleeg de veiligheidsinstructies in de Productinformatiegids voordat u begint met de procedures in dit gedeelte.

Als het bericht niet wordt vermeld, raadpleegt u de documentatie bij het besturingssysteem of het programma dat werd uitgevoerd toen het bericht verscheen.

AUXILIARY DEVICE FAILURE (FOUT IN HULPAPPARAAT) — Er kan een fout zitten in de touchpad of de externe muis. Controleer bij een externe muis de kabelaansluiting. Schakel de optie **Pointing Device** (aanwijsapparaat) in het Systeem Setup-programma in (zie "Beleid technische ondersteuning Dell (alleen V.S.)" op pagina 187). Als het probleem aanhoudt, moet u contact opnemen met Dell (zie "Contact opnemen met Dell" op pagina 177).

BAD COMMAND OR FILE NAME (ONJUISTE OPDRACHT OF BESTANDSNAAM) — Controleer of u de opdracht correct hebt gespeld, spaties op de juiste plaats hebt gezet en de correct padnaam hebt gebruikt.

CACHE DISABLED DUE TO FAILURE (CACHE UITGESCHAKELD WEGENS FOUT) — Er is een fout opgetreden in de primaire cache van de microprocessor. Neem contact op met Dell (zie "Contact opnemen met Dell" op pagina 177).

CD DRIVE CONTROLLER FAILURE (FOUT IN CONTROLLER VAN CD-STATION) — De vaste schijf reageert niet meer op opdrachten van de computer (zie "Problemen met stations" op pagina 100).

DATA ERROR (GEGEVENSFOUT) — De vaste schijf kan de gegevens niet lezen (zie "Problemen met stations" op pagina 100).

DECREASING AVAILABLE MEMORY (AFNEMEND BESCHIKBAAR GEHEUGEN) — Een of meer geheugenmodules zijn defect of zitten niet goed vast. Plaats de geheugenmodules opnieuw en vervang ze indien nodig (zie "Geheugen" op pagina 147).

DISK C: FAILED INITIALIZATION (INITIALISATIE SCHIJF C: MISLUKT) — De vaste schijf kon niet worden geïnitieerd. Voer de vaste-schijftests in Dell Diagnostics (Dell-diagnostiek) uit (zie "Dell Diagnostics (Dell-diagnostiek)" op pagina 91).

DRIVE NOT READY (STATION NIET GEREED) — Er moet een vaste schijf in het compartiment zitten om verder te kunnen gaan. Monteer een vaste schijf in het vaste-schijfcompartiment (zie "Vaste schijf" op pagina 140).

ERROR READING PCMCIA CARD (FOUT BIJ LEZEN VAN PCMCIA-KAART) — De computer herkent de ExpressCard niet. Steek de kaart opnieuw erin of probeer een andere kaart (zie "ExpressCards gebruiken" op pagina 71).

EXTENDED MEMORY SIZE HAS CHANGED (HOEVEELHEID UITGEBREID GEHEUGEN IS GEWIJZIGD) — De hoeveelheid geheugen opgenomen in NVRAM komt niet overeen met de hoeveelheid geheugen die in de computer is geïnstalleerd. Start de computer opnieuw op. Als de fout opnieuw optreedt, moet u contact opnemen met Dell (zie "Contact opnemen met Dell" op pagina 177).

THE FILE BEING COPIED IS TOO LARGE FOR THE DESTINATION DRIVE (HET BESTAND DAT WORDT GEKOPIEERD, IS TE GROOT VOOR HET DOELSTATION) — Het bestand dat u wilt kopiëren, is te groot om op de schijf te passen of de schijf is vol. Probeer het bestand naar een andere schijf te kopiëren of gebruik een schijf met een grotere capaciteit.

A FILENAME CANNOT CONTAIN ANY OF THE FOLLOWING CHARACTERS (DE VOLGENDE TEKENS MOGEN NIET VOORKOMEN IN EEN BESTANDSNAAM): \ / : * ? " < > | —
Gebruik deze tekens niet in bestandsnamen.

GATE A20 FAILURE (FOUT IN GATE A20) — Mogelijk zit er een geheugenmodule los. Plaats de geheugenmodules opnieuw en vervang ze indien nodig (zie "Geheugen" op pagina 147).

GENERAL FAILURE (ALGEMENE FOUT) — Het besturingssysteem kan de opdracht niet uitvoeren. Dit bericht wordt gewoonlijk gevolgd door specifieke informatie, bijvoorbeeld, *Papier is op*. Voer de juiste actie uit.

HARD-DISK DRIVE CONFIGURATION ERROR (CONFIGURATIEFOUT VASTE-SCHIJFSTATION) — De computer herkent het stationstype niet. Schakel de computer uit, verwijder de vaste schijf (zie "Vaste schijf" op pagina 140) en start de computer op vanaf een cd. Schakel daarna de computer weer uit, plaats de vaste schijf terug en start de computer opnieuw op. Voer de vasteschijftests in Dell Diagnostics (Dell-diagnostiek) uit (zie "Dell Diagnostics (Dell-diagnostiek)" op pagina 91).

HARD-DISK DRIVE CONTROLLER FAILURE 0 (FOUT IN CONTROLLER VASTE-SCHIJFSTATION 0) — De vaste schijf reageert niet meer op opdrachten van de computer. Schakel de computer uit, verwijder de vaste schijf (zie "Vaste schijf" op pagina 140) en start de computer op vanaf een cd. Schakel daarna de computer weer uit, plaats de vaste schijf terug en start de computer opnieuw op. Als het probleem aanhoudt, probeert u een ander station. Voer de vasteschijftests in Dell Diagnostics (Dell-diagnostiek) uit (zie "Dell Diagnostics (Dell-diagnostiek)" op pagina 91).

HARD-DISK DRIVE FAILURE (STORING IN VASTE-SCHIJFSTATION) — De vaste schijf reageert niet meer op opdrachten van de computer. Schakel de computer uit, verwijder de vaste schijf (zie "Vaste schijf" op pagina 140) en start de computer op vanaf een cd. Schakel daarna de computer weer uit, plaats de vaste schijf terug en start de computer opnieuw op. Als het probleem aanhoudt, probeert u een ander station. Voer de vaste-schijftests in Dell Diagnostics (Dell-diagnostiek) uit (zie "Dell Diagnostics (Dell-diagnostiek)" op pagina 91).

HARD-DISK DRIVE READ FAILURE (FOUT BIJ LEZEN VAN VASTE-SCHIJFSTATION) — Mogelijk is de vaste schijf defect. Schakel de computer uit, verwijder de vaste schijf (zie "Vaste schijf" op pagina 140) en start de computer op vanaf een cd. Schakel daarna de computer weer uit, plaats de vaste schijf terug en start de computer opnieuw op. Als het probleem aanhoudt, probeert u een ander station. Voer de vaste-schijftests in Dell Diagnostics (Dell-diagnostiek) uit (zie "Dell Diagnostics (Dell-diagnostiek)" op pagina 91).

INSERT BOOTABLE MEDIA (PLAATS EEN OPSTARTBAAR MEDIUM) — Het besturingssysteem probeert op te starten vanaf een niet-opstartbaar medium, zoals een diskette of cd. Insert bootable media (plaats een opstartbaar medium).

INVALID CONFIGURATION INFORMATION-PLEASE RUN SYSTEM SETUP PROGRAM (ONGELDIGE CONFIGURATIEGEGEVENS - VOER HET SYSTEM SETUP-PROGRAMMA UIT) — De systeemconfiguratiegegevens komen niet overeen met de hardwareconfiguratie. De grootste kans dat dit bericht wordt weergegeven, is na het plaatsen van een geheugenmodule. Corrigeer de van toepassing zijnde opties in het System Setup-programma (zie "Beleid technische ondersteuning Dell (alleen V.S.)" op pagina 187).

KEYBOARD CLOCK LINE FAILURE (FOUT IN KLOKLIJN TOETSENBORD) — Controleer bij een extern toetsenbord de kabelaansluiting. Voer de Keyboard Controller-test uit in Dell Diagnostics (Dell-diagnostiek) (zie "Dell Diagnostics (Dell-diagnostiek)" op pagina 91).

KEYBOARD CONTROLLER FAILURE (FOUT IN KEYBOARDCONTROLLER) — Controleer bij een extern toetsenbord de kabelaansluiting. Start de computer opnieuw op en raak tijdens het opstarten het toetsenbord en de muis niet aan. Voer de Keyboard Controller-test uit in Dell Diagnostics (Dell-diagnostiek) (zie "Dell Diagnostics (Dell-diagnostiek)" op pagina 91).

KEYBOARD DATE LINE FAILURE (FOUT IN DATALIJN TOETSENBORD) — Controleer bij een extern toetsenbord de kabelaansluiting. Voer de Keyboard Controller-test uit in Dell Diagnostics (Dell-diagnostiek) (zie "Dell Diagnostics (Dell-diagnostiek)" op pagina 91).

KEYBOARD STUCK KEY FAILURE (TOETSENBOORDTOETS ZIT VAST) — Controleer bij een extern toetsenbord of -blok de kabelaansluiting. Start de computer opnieuw op en raak tijdens het opstarten het toetsenbord en de toetsen niet aan. Voer de Stuck Key-test uit in Dell Diagnostics (Dell-diagnostiek) (zie "Dell Diagnostics (Dell-diagnostiek)" op pagina 91).

LICENSED CONTENT IS NOT ACCESSIBLE IN MEDIADIRECT (GELICENTIEERDE INHOUD IS NIET TOEGANKELIJK IN MEDIADIRECT) — Dell MediaDirect™ kan de DRM-beperkingen (Digital Rights Management) op het bestand niet controleren en kan het daarom niet afspelen (zie "Problemen met Dell MediaDirect" op pagina 114).

MEMORY ADDRESS LINE FAILURE AT ADDRESS, READ VALUE EXPECTING VALUE (ADRESLIJNFOUT GEHEUGEN IN ADRES, GELEZEN WAARDE VERWACHT WAARDE) — Mogelijk is er een geheugenmodule die defect is of niet goed vastzit. Plaats de geheugenmodules opnieuw en vervang ze indien nodig (zie "Geheugen" op pagina 147).

MEMORY ALLOCATION ERROR (GEHEUGENTOEWIJZINGSFOUT) — Er is een conflict tussen de software die u wilt uitvoeren en het besturingssysteem of een ander programma of hulpprogramma. Schakel de computer uit, wacht 30 seconden en start hem opnieuw op. Probeer het programma opnieuw uit te voeren. Als het foutbericht nog steeds wordt weergegeven, moet u de documentatie bij de software raadplegen.

MEMORY DATA LINE FAILURE AT ADDRESS, READ VALUE EXPECTING VALUE (DATALIJNFOUT GEHEUGEN IN ADRES, GELEZEN WAARDE VERWACHT WAARDE) — Mogelijk is er een geheugenmodule die defect is of niet goed vastzit. Plaats de geheugenmodules opnieuw en vervang ze indien nodig (zie "Geheugen" op pagina 147).

MEMORY DOUBLE WORD LOGIC FAILURE AT ADDRESS, READ VALUE EXPECTING VALUE (DUBBELWOORDLOGICAFOUT GEHEUGEN IN ADRES, GELEZEN WAARDE VERWACHT WAARDE) — Mogelijk is er een geheugenmodule die defect is of niet goed vastzit. Plaats de geheugenmodules opnieuw en vervang ze indien nodig (zie "Geheugen" op pagina 147).

MEMORY ODD/EVEN WORD LOGIC FAILURE AT ADDRESS, READ VALUE EXPECTING VALUE (ONEVEN/EVEN-LOGICAFOUT GEHEUGEN IN ADRES, GELEZEN WAARDE VERWACHT WAARDE) — Mogelijk is er een geheugenmodule die defect is of niet goed vastzit. Plaats de geheugenmodules opnieuw en vervang ze indien nodig (zie "Geheugen" op pagina 147).

MEMORY WRITE/READ FAILURE AT ADDRESS, READ VALUE EXPECTING VALUE (LEES/SCHRIJFFOUT GEHEUGEN IN ADRES, GELEZEN WAARDE VERWACHT WAARDE) — Mogelijk is er een geheugenmodule die defect is of niet goed vastzit. Plaats de geheugenmodules opnieuw en vervang ze indien nodig (zie "Geheugen" op pagina 147).

NO BOOT DEVICE AVAILABLE (GEEN OPSTARTAPPARAAT BESCHIKBAAR) — De computer kan de vaste schijf niet vinden. Als de vaste schijf uw opstartapparaat is, moet u controleren of deze is gemonteerd, goed vastzit en als opstartapparaat is gepartitioneerd.

NO BOOT SECTOR ON HARD DRIVE (GEEN OPSTARTSECTOR OP VASTE SCHIJF) — Mogelijk is het besturingssysteem beschadigd. Neem contact op met Dell (zie "Contact opnemen met Dell" op pagina 177).

NO TIMER TICK INTERRUPT (GEEN TIMERTIKONDERBREKING) — Mogelijk werkt een chip op de systeemkaart niet goed. Voer de System Set-tests in Dell Diagnostics (Dell-diagnostiek) uit (zie "Dell Diagnostics (Dell-diagnostiek)" op pagina 91).

NOT ENOUGH MEMORY OR RESOURCES. EXIT SOME PROGRAMS AND TRY AGAIN (ONVOLDOENDE GEHEUGEN OF BRONNEN; SLUIT EEN AANTAL PROGRAMMA'S AF EN PROBEER HET OPNIEUW) — Er zijn te veel programma's geopend. Sluit alle vensters en open het programma dat u wilt gebruiken.

OPERATING SYSTEM NOT FOUND (BESTURINGSSYSTEEM NIET GEVONDEN) — Monteer de vaste schijf opnieuw (zie "Vaste schijf" op pagina 140). Als het probleem aanhoudt, moet u contact opnemen met Dell (zie "Contact opnemen met Dell" op pagina 177).

OPTIONAL ROM BAD CHECKSUM (ONJUISTE CONTROLESOM OPTIONELE ROM) — Er zit een fout in de optionele ROM. Neem contact op met Dell (zie "Contact opnemen met Dell" op pagina 177).

A REQUIRED .DLL FILE WAS NOT FOUND (EEN VEREIST .DLL-BESTAND IS NIET GEVONDEN) — Het programma dat u wilt openen, mist een essentieel bestand. Verwijder het programma en installeer het opnieuw.

- 1 Klik op Start  → Configuratiescherm.
- 2 Klik onder Programma's op Een programma verwijderen.
- 3 Selecteer het programma dat u wilt verwijderen.
- 4 Klik op Verwijderen en volg de resterende berichten op het scherm.
- 5 Raadpleeg de documentatie bij het programma voor installatie-instructies.

SECTOR NOT FOUND (SECTOR NIET GEVONDEN) — Het besturingssysteem kan geen sector op de vaste schijf vinden. Mogelijk is er een defecte sector of beschadigde FAT op de vaste schijf. Voer het Windows-hulpprogramma voor foutcontrole uit om de bestandsstructuur op de vaste schijf te controleren. Open Help en ondersteuning (klik hiervoor op **Start**  → **Help en ondersteuning**) voor instructies. Als een groot aantal sectoren defect zijn, maakt u (indien mogelijk) een back-up van de gegevens en formateert u de vaste schijf opnieuw.

SEEK ERROR (ZOEKFOUT) — Het besturingssysteem kan een bepaald spoor op de vaste schijf niet vinden.

SHUTDOWN FAILURE (AFSLUITFOUT) — Mogelijk werkt een chip op de systeemkaart niet goed. Voer de System Set-tests in Dell Diagnostics (Dell-diagnostiek) uit (zie "Dell Diagnostics (Dell-diagnostiek)" op pagina 91).

TIME-OF-DAY CLOCK LOST POWER (DAGTIJDKLOK HEEFT GEEN VOEDING MEER) — Er zijn systeemconfiguratie-instellingen beschadigd. Sluit de computer aan op een stopcontact om de batterij op te laden. Als het probleem aanhoudt, moet u proberen de gegevens te herstellen door het System Setup-programma te openen. Sluit het programma daarna direct af (zie "Beleid technische ondersteuning Dell (alleen V.S.)" op pagina 187). Als het bericht opnieuw verschijnt, moet u contact opnemen met Dell (zie "Contact opnemen met Dell" op pagina 177).

TIME-OF-DAY CLOCK STOPPED (DAGTIJDKLOK IS GESTOPT) — Mogelijk moet de reservebatterij die de systeemconfiguratie-instellingen ondersteunt, worden opgeladen. Sluit de computer aan op een stopcontact om de batterij op te laden. Als het probleem aanhoudt, moet u contact opnemen met Dell (zie "Contact opnemen met Dell" op pagina 177).

TIME-OF-DAY NOT SET - PLEASE RUN THE SYSTEM SETUP PROGRAM (DAGTIJD IS NIET INGESTELD; VOER HET SYSTEM SETUP-PROGRAMMA UIT) — De in het System Setup-programma ingestelde tijd of datum komt niet overeen met die van de systeemklok. Corrigeer de instellingen voor de opties **Datum** en **Tijd** (zie "Beleid technische ondersteuning Dell (alleen V.S.)" op pagina 187).

TIMER CHIP COUNTER 2 FAILED (FOUT IN TIMERCHIPTELLER 2) — Mogelijk werkt een chip op de systeemkaart niet goed. Voer de System Set-tests in Dell Diagnostics (Dell-diagnostiek) uit (zie "Dell Diagnostics (Dell-diagnostiek)" op pagina 91).

UNEXPECTED INTERRUPT IN PROTECTED MODE (ONVERWACHTE ONDERBREKING IN VEILIGE MODUS) — Mogelijk werkt de toetsenbordcontroller niet goed of zit er een geheugenmodule los. Voer de System Memory-tests en de Keyboard Controller-test uit in Dell Diagnostics (Dell-diagnostiek) (zie "Dell Diagnostics (Dell-diagnostiek)" op pagina 91).

X:\ IS NIET TOEGANKELIJK. HET APPARAAT IS NIET GEREED — Plaats een schijf in het station en probeer het opnieuw.

WARNING: BATTERY IS CRITICALLY LOW (WAARSCHUWING: BATTERIJ IS BIJNA LEEG) — De batterij is bijna leeg. Plaats een volle batterij of sluit de computer op een stopcontact aan. Activeer anders de sluimerstand of schakel de computer uit.

Problemen met de ExpressCard

 **WAARSCHUWING: Raadpleeg de veiligheidsinstructies in de Productinformatiegids voordat u begint met de procedures in dit gedeelte.**

CONTROLEER DE EXPRESSCARD — Zorg ervoor dat de ExpressCard goed in de connector is gestoken.

CONTROLEER OF WINDOWS DE KAART HERKENT — Dubbelklik op het pictogram **Hardware veilig verwijderen** op de Windows-taakbalk. Sommige kaarten ondersteunen deze functie niet. Als de kaart deze Windows-functie ondersteunt, wordt de kaart in de lijst geplaatst.

ALS ER PROBLEMEN ZIJN MET EEN EXPRESSCARD DIE DOOR DELL IS GELEVERD — Neem contact op met Dell (zie "Contact opnemen met Dell" op pagina 177). Zie bij ExpressCards voor mobiel breedband (WWAN) ook "Mobiel breedband (Wireless Wide Area Network [WWAN])" op pagina 117.

ALS ER PROBLEMEN ZIJN MET EEN EXPRESSCARD DIE NIET DOOR DELL IS GELEVERD — Neem contact op met de fabrikant van de ExpressCard.

Problemen met IEEE 1394-apparaten

 **WAARSCHUWING:** Raadpleeg de veiligheidsinstructies in de *Productinformatiegids* voordat u begint met de procedures in dit gedeelte.

CONTROLEER OF WINDOWS HET IEEE 1394-APPARAAT HERKENT —

- 1 Klik op Start  → Configuratiescherm → Systeem en onderhoud → Apparaatbeheer.

 **OPMERKING:** Het venster **Gebruikersaccountbeheer** kan verschijnen. Als u een beheerder op de computer bent, klikt u op **Doorgaan**; anders neemt u contact op met de beheerder om de gewenste actie door te gaan.

Als uw IEEE 1394-apparaat wordt vermeld, herkent Windows het apparaat.

ALS ER PROBLEMEN ZIJN MET EEN IEEE 1394-APPARAAT DAT DOOR DELL IS GELEVERD — Neem contact op met Dell of de fabrikant van het IEEE 1394 apparaat (zie "Contact opnemen met Dell" op pagina 177).

ALS ER PROBLEMEN ZIJN MET EEN IEEE 1394-APPARAAT DAT NIET DOOR DELL IS GELEVERD — Neem contact op met Dell of de fabrikant van het IEEE 1394-apparaat (zie "Contact opnemen met Dell" op pagina 177).

Zorg ervoor dat het IEEE 1394-apparaat goed in de connector is gestoken.

Toetsenbordproblemen

 **WAARSCHUWING:** Raadpleeg de veiligheidsinstructies in de *Productinformatiegids* voordat u begint met de procedures in dit gedeelte.

Vul de "Diagnostische checklist" op pagina 176 in terwijl u deze controles uitvoert.

 **OPMERKING:** Gebruik het geïntegreerde toetsenbord wanneer u Dell Diagnostics (Dell-diagnostiek) of het System Setup-programma gebruikt. Wanneer u een extern toetsenbord aansluit, blijft het geïntegreerde toetsenbord volledig werken.

Problemen met extern toetsenbord

 **OPMERKING:** Wanneer u een extern toetsenbord aansluit, blijft het geïntegreerde toetsenbord volledig werken.

CONTROLEER DE TOETSENBOORDKABEL — Schakel de computer uit, ontkoppel de toetsenbordkabel, controleer deze op beschadigingen en sluit de kabel daarna goed aan.

Als u een toetsenbordverlengkabel gebruikt, moet u deze ontkoppelen en het toetsenbord rechtstreeks op de computer aansluiten.

CONTROLEER HET EXTERNE TOETSENBORD —

- 1 Schakel de computer uit, wacht 1 minuut en schakel hem weer in.
- 2 Controleer of de lampjes van de cijfers, hoofdletters en de scroll lock knipperen tijdens het opstarten.
- 3 Klik op het Windows-bureaublad op Start  → Alle programma's → Bureau-accessoires → Kladblok.
- 4 Typ een paar tekens met het externe toetsenbord en controleer of ze op het scherm worden weergegeven.

Als u deze stappen niet kunt controleren, is uw externe toetsenbord mogelijk defect.

ALS U WILT CONTROLEREN OF HET PROBLEEM AAN HET EXTERNE TOETSENBORD LIGT, MOET U HET GEÏNTEGREERDE TOETSENBORD CONTROLEREN —

- 1 Sluit de computer af.
- 2 Maak het externe toetsenbord los.
- 3 Zet de computer aan.
- 4 Klik op het Windows-bureaublad op Start  → Alle programma's → Bureau-accessoires → Kladblok.
- 5 Typ een paar tekens met het geïntegreerde toetsenbord en controleer of ze op het scherm worden weergegeven.

Als de tekens nu wel worden weergegeven, wat niet het geval was bij het externe toetsenbord, is mogelijk uw externe toetsenbord defect. Neem contact op met Dell (zie "Contact opnemen met Dell" op pagina 177).

VOER DE DIAGNOSTISCHE TESTS VOOR HET TOETSENBORD UIT — Voer de PC-AT Compatible Keyboards-tests in Dell Diagnostics (Dell-diagnostiek) uit (zie "Dell Diagnostics (Dell-diagnostiek)" op pagina 91). Als uit de tests blijkt dat het externe toetsenbord defect is, moet u contact opnemen met Dell (zie "Contact opnemen met Dell" op pagina 177).

Onverwachte tekens

SCHAKEL HET NUMERIEKE TOETSENBLOK UIT — Druk op <Num Lk> om het numerieke toetsenblok uit te schakelen als er cijfers in plaats van letters worden weergegeven. Controleer of het lampje van de cijfers niet brandt.

Vastlopen en softwareproblemen



WAARSCHUWING: Raadpleeg de veiligheidsinstructies in de *Productinformatiegids* voordat u begint met de procedures in dit gedeelte.

De computer start niet op

CONTROLEER DE NETADAPTER — Controleer of de netadapter goed is aangesloten op de computer en het stopcontact.

De computer reageert niet meer



KENNISGEVING: U loopt het risico gegevens te verliezen als u het besturingssysteem niet afsluit.

SCHAKEL DE COMPUTER UIT — Als u geen reactie krijgt door op een toets op het toetsenbord te drukken of de muis te bewegen, moet u de aan/uit-knop minstens 8-10 seconden ingedrukt houden totdat de computer uitgaat. Start de computer vervolgens opnieuw op.

Een programma reageert niet meer of blijft crashen

BEËINDIG HET PROGRAMMA —

- 1 Druk tegelijkertijd op <Ctrl><Shift><Esc>.
- 2 Klik op de tab **Toepassingen** en selecteer het programma dat niet meer reageert.
- 3 Klik op **Taak beëindigen**.



OPMERKING: Mogelijk wordt het programma chkdsk uitgevoerd wanneer u de computer opnieuw opstart. Volg de instructies op het scherm.

RAADPLEEG DE SOFTWAREDOCUMENTATIE — Indien nodig maakt u de installatie van het programma ongedaan en installeert u het opnieuw. Bij software worden normaliter installatie-instructies geleverd in de vorm van een installatiehandleiding of op een cd of dvd.

Er is een programma dat is ontwikkeld voor een eerdere versie van het Microsoft Windows -besturingssysteem

VOER DE WIZARD PROGRAMMACOMPATIBILITEIT UIT —

Programmacompatibiliteit is een modus in Windows waarmee u programma's kunt uitvoeren die voor oudere versies van Windows zijn geschreven. Zoek op de trefwoorden *de wizard programmacompatibiliteit* in Windows Help en ondersteuning voor meer informatie.

Er verschijnt een blauw scherm

SCHAKEL DE COMPUTER UIT — Als u geen reactie krijgt door op een toets op het toetsenbord te drukken of de muis te bewegen, moet u de aan/uit-knop minstens 8-10 seconden ingedrukt houden totdat de computer uitgaat. Start de computer vervolgens opnieuw op.

Problemen met Dell MediaDirect

CONTROLEER HET HELP-BESTAND VAN DELL MEDIADIRECT VOOR INFORMATIE —

Gebruik het menu **Help** om de Help-functie van Dell MediaDirect te openen.

OM FILMS MET DELL MEDIADIRECT AF TE KUNNEN SPELEN MOET U EEN DVD-STATION EN DE DELL-DVD-SPELER HEBBEN — Als u een dvd-station bij uw computer hebt gekocht, moet deze software al zijn geïnstalleerd.

PROBLEMEN MET VIDEOKWALITEIT — Schakel de optie **Hardwareversnelling gebruiken** uit. Deze functie maakt gebruik van de speciale verwerking in bepaalde grafische kaarten om de belasting van de processor te reduceren bij het afspelen van dvd's en bepaalde typen videobestanden.

SOMMIGE MEDIABESTANDEN KUNNEN NIET WORDEN AFGESPEELD — Omdat Dell MediaDirect toegang biedt tot mediabestanden buiten de Windows-besturingssysteemomgeving, is de toegang tot gelicentieerde inhoud beperkt. Gelicentieerde inhoud is digitale inhoud waarop Digital Rights Management (DRM) is toegepast. De Dell MediaDirect-omgeving kan DRM-beperkingen niet controleren, zodat gelicentieerde bestanden niet kunnen worden afgespeeld. Naast gelicentieerde muziek- en videobestanden staat een slotpictogram. U kunt wel toegang krijgen tot gelicentieerde bestanden in de Windows-besturingssysteemomgeving.

DE KLEURINSTELLINGEN AANPASSEN VOOR FILMS DIE SCÈNES BEVATTEN DIE TE DONKER OF TE LICHT ZIJN — Klik op **EagleVision** om een videoverbeteringstechniek te gebruiken die video-inhoud detecteert en dynamisch de helderheid, het contrast en de verzadiging aanpast.



KENNISGEVING: Het is niet mogelijk de functie **Dell MediaDirect** opnieuw te installeren als u de vaste schijf vrijwillig opnieuw formatteert. Neem contact op met Dell voor hulp (zie "Contact opnemen met Dell" op pagina 177).

Andere softwareproblemen

RAADPLEEG DE SOFTWAREDOCUMENTATIE OF NEEM CONTACT OP MET DE SOFTWAREFABRIKANT VOOR INFORMATIE OVER PROBLEEMOPLOSSING —

- Ga na of het programma compatibel is met het besturingssysteem dat op de computer is geïnstalleerd.
- Controleer of de computer voldoet aan de minimale hardwarevereisten voor de software. Raadpleeg de softwaredocumentatie voor informatie.
- Controleer of het programma op juiste wijze is geïnstalleerd en geconfigureerd.
- Controleer of de stuurprogramma's voor het apparaat niet met het programma conflicteren.
- Indien nodig maakt u de installatie van het programma ongedaan en installeer u het opnieuw.

MAAK DIRECT EEN RESERVEKOPIE VAN UW BESTANDEN

GEBRUIK EEN VIRUSSCANNER OM DE VASTE SCHIJF, DISKETTES OF CD'S TE SCANNEN

BEWAAR EN SLUIT ALLE GEOPENDE BESTANDEN OF PROGRAMMA'S EN SLUIT DE COMPUTER AF VIA HET MENU START

SCAN DE COMPUTER OP SPYWARE — Als uw computer zeer traag is, vaak last heeft van pop-upadvertenties of problemen met het opzetten van een internetverbinding, is uw computer mogelijk geïnfecteerd met spyware. Gebruik een virusscanner met bescherming tegen spyware (mogelijk is voor uw programma een upgrade nodig) om de computer te scannen en eventuele spyware te verwijderen. Ga voor meer informatie naar support.dell.com en zoek op het trefwoord *spyware*.

VOER DELL DIAGNOSTICS (DELL-DIAGNOSTIEK) UIT — Als alle tests met succes zijn afgewerkt, is de foutmelding het gevolg van een softwareprobleem (zie "Dell Diagnostics (Dell-diagnostiek)" op pagina 91).

Problemen met geheugen

Vul de "Diagnostische checklist" op pagina 176 in terwijl u deze controles uitvoert.



WAARSCHUWING: Raadpleeg de veiligheidsinstructies in de *Productinformatiegids* voordat u begint met de procedures in dit gedeelte.

ALS ER EEN BERICHT VERSCHIJNT DAT AANGEEFT DAT ER ONVOLDOENDE GEHEUGEN IS —

- Bewaar en sluit alle geopende bestanden of programma's die u niet gebruikt om erachter te komen of daarmee het probleem is opgelost.
- Raadpleeg de documentatie bij de software voor de minimale geheugeneisen. Plaats indien nodig extra geheugen (zie "Geheugen" op pagina 147).
- Druk de geheugenmodules stevig vast om ervoor te zorgen dat de computer ermee kan communiceren (zie "Geheugen" op pagina 147).
- Voer Dell Diagnostics (Dell-diagnostiek) uit (zie "Dell Diagnostics (Dell-diagnostiek)" op pagina 91).

ALS ER ANDERE PROBLEMEN MET HET GEHEUGEN ZIJN —

- Druk de geheugenmodules stevig vast om ervoor te zorgen dat de computer ermee kan communiceren (zie "Geheugen" op pagina 147).
- Zorg ervoor dat u de richtlijnen voor het plaatsen van geheugenmodules volgt (zie "Geheugen" op pagina 147).
- Voer Dell Diagnostics (Dell-diagnostiek) uit (zie "Dell Diagnostics (Dell-diagnostiek)" op pagina 91).

Netwerkproblemen

Vul de "Diagnostische checklist" op pagina 176 in terwijl u deze controles uitvoert.



WAARSCHUWING: Raadpleeg de veiligheidsinstructies in de *Productinformatiegids* voordat u begint met de procedures in dit gedeelte.

CONTROLEER DE NETWERKKABELCONNECTOR — Controleer of de netwerkkabel stevig in de netwerkconnector aan de achterkant van de computer en de netwerkaansluiting is gestoken.

CONTROLEER DE NETWERKLAMPJES OP DE NETWERKCONNECTOR — Als er geen lampje brandt, betekent dit dat er geen netwerkcommunicatie is. Vervang de netwerkkabel.

START DE COMPUTER OPNIEUW OP EN MELDT U WEER AAN BIJ HET NETWERK

CONTROLEER UW NETWERKINSTELLINGEN — Neem contact op met de netwerkbeheerder of degene die uw netwerk heeft ingesteld om te controleren of de netwerkinstellingen correct zijn en of het netwerk functioneert.

Mobiel breedband (Wireless Wide Area Network [WWAN])



OPMERKING: De gebruikshandleiding van de Dell Mobile Broadband Card Utility (Dell-hulpprogramma voor mobiele breedbandkaarten) en die van de ExpressCard voor mobiel breedband vindt u via Help en ondersteuning van Windows (klik op **Start**  → **Help en ondersteuning**). U kunt de Dell Mobile Broadband Card Utility (Dell-hulpprogramma voor mobiele breedbandkaarten) ook downloaden vanaf support.dell.com.



OPMERKING: In het systeemvak verschijnt het -pictogram als er op de computer een Dell WWAN-apparaat is geïnstalleerd. Dubbelklik op het pictogram om het hulpprogramma te starten.

ACTIVEER DE EXPRESSCARD VOOR MOBIEL BREEDBAND — U kunt pas verbinding maken met het netwerk wanneer u de ExpressCard voor mobiel breedband hebt geactiveerd. Plaats de muis op het pictogram  in het systeemvak om de status van de verbinding te controleren. Als de kaart niet is geactiveerd, volgt u de instructies voor het activeren ervan in de Dell Mobile Broadband Card Utility (Dell-hulpprogramma voor mobiele breedbandkaarten). U opent het hulpprogramma door te dubbelklikken op het pictogram  in de rechterhoek van de taakbalk. Als uw ExpressCard niet van Dell is, raadpleegt u de instructies van de fabrikant van uw kaart.

CONTROLEER DE NETWERKVERBINDINGSSTATUS IN DE DELL MOBILE BROADBAND CARD UTILITY (DELL-HULPPROGRAMMA VOOR MOBIELE BREEDBANDKAARTEN) — Dubbelklik op het pictogram  om de Dell Mobile Broadband Card Utility (Dell-hulpprogramma voor mobiele breedbandkaarten) te openen. Controleer de status in het hoofdvenster:

- **No card detected** (geen kaart gevonden) — Start de computer opnieuw op en open de Dell Mobile Broadband Card Utility (Dell-hulpprogramma voor mobiele breedbandkaarten) opnieuw.
- **Check your WWAN service** (controleer uw WWAN-service) — Neem contact op met uw draadloze serviceaanbieder.

Voedingsproblemen

Vul de "Diagnostische checklist" op pagina 176 in terwijl u deze controles uitvoert.



WAARSCHUWING: Raadpleeg de veiligheidsinstructies in de *Productinformatiegids* voordat u begint met de procedures in dit gedeelte.

CONTROLEER HET AAN/UIT-LAMPJE — Wanneer het aan/uit-lampje brandt of knippert, heeft de computer voeding. Als het aan/uit-lampje knippert, staat de computer in de slaapstand—druk op de voedingsknop om de slaapstand uit te schakelen. Als het lampje uit is, moet u op de aan/uit-knop drukken om de computer aan te zetten.



OPMERKING: Zie "De slaapstand gebruiken" op pagina 58 voor meer informatie over de slaapstand.

LAAD DE BATTERIJ OP — Mogelijk is de batterij leeg.

- 1 Plaats de batterij terug.
- 2 Gebruik de netadapter om de computer aan te sluiten op een stopcontact.
- 3 Schakel de computer in.



OPMERKING: De werkingsduur van de batterij (de tijd gedurende welke de batterij stroom kan leveren) neemt met de tijd af. Afhankelijk van de frequentie waarmee de batterij wordt gebruikt en de gebruiksomstandigheden kan het zijn dat u tijdens de levensduur van de computer een nieuwe batterij moet aanschaffen.

CONTROLEER HET BATTERIJSTATUSLAMPJE — Als het batterijstatuslampje oranje knippert of continu oranje is, is de batterij bijna of helemaal leeg. Steek de stekker van de computer in het stopcontact.

Als het batterijlampje afwisselend blauw en oranje wordt, is de batterij te heet om opgeladen te kunnen worden. Schakel de computer uit, haal de stekker van de computer uit het stopcontact en laat de batterij en de computer afkoelen tot kamertemperatuur.

Als het batterijstatuslampje snel oranje knippert, is de batterij mogelijk defect. Neem contact op met Dell (zie "Contact opnemen met Dell" op pagina 177).

CONTROLEER DE TEMPERATUUR VAN DE BATTERIJ — Als de temperatuur van de batterij lager is dan 0° C, start de computer niet op.

TEST HET STOPCONTACT — Controleer of er stroom uit het stopcontact komt, door er een ander apparaat, zoals een lamp, op aan te sluiten.

CONTROLEER DE NETADAPTER — Controleer de aansluitingen van de netadapterkabel. Als er een lampje op de netadapter zit, moet u controleren of dat brandt.

STEEK DE STEKKER VAN DE COMPUTER RECHTSTREEKS IN HET STOPCONTACT —

Omzeil voedingsbeschermingsapparaten, contactdozen en verlengkabels om te controleren of de computer aangaat.

HEF MOGELIJKE INTERFERENTIE OP — Schakel ventilatoren, tl-lampen, halogeenlampen en andere apparaten in de buurt uit.

DE VOEDINGSEIGENSCHAPPEN AANPASSEN — Zie "De energiebeheerinstellingen configureren" op pagina 57.

PLAATS DE GEHEUGENMODULES OPNIEUW — Als het aan/uit-lampje van de computer gaat branden, maar het scherm leeg blijft, plaats dan de geheugenmodules opnieuw (zie "Geheugen" op pagina 147).

Printerproblemen

Vul de "Diagnostische checklist" op pagina 176 in terwijl u deze controles uitvoert.



WAARSCHUWING: Raadpleeg de veiligheidsinstructies in de *Productinformatiegids* voordat u begint met de procedures in dit gedeelte.



OPMERKING: Als u technische ondersteuning voor uw printer nodig hebt, moet u contact opnemen met de printerfabrikant.

RAADPLEEG DE DOCUMENTATIE BIJ DE PRINTER — Raadpleeg de documentatie bij de printer voor installatie- en probleemoplossingsinformatie.

CONTROLEER OF DE PRINTER IS INGESCHAKELD

CONTROLEER DE PRINTERKABELAANSLUITINGEN —

- Raadpleeg de documentatie bij de printer voor informatie over kabelaan sluitingen.
- Controleer of de printerkabels goed zijn aangesloten op de printer en de computer.

TEST HET STOPCONTACT — Controleer of er stroom uit het stopcontact komt, door er een ander apparaat, zoals een lamp, op aan te sluiten.

CONTROLEER OF WINDOWS DE PRINTER HERKENT —

- 1 Klik op Start  → Configuratiescherm → Hardware en geluiden → Printers.
- 2 Rechtsklik op het printerpictogram.
- 3 Klik op Eigenschappen en daarna op het tabblad Poorten. Zorg er bij een parallele printer voor dat de instelling voor Afdrukken naar de volgende poort(en): LPT1 (Printerpoort) is. Zorg er bij een USB-printer voor dat de instelling voor Afdrukken naar de volgende poort(en): USB is.

INSTALLEER HET PRINTERSTUURPROGRAMMA OPNIEUW — Raadpleeg de documentatie bij de printer voor instructies.

Scannerproblemen



WAARSCHUWING: Raadpleeg de veiligheidsinstructies in de *Productinformatiegids* voordat u begint met de procedures in dit gedeelte.



OPMERKING: Als u technische ondersteuning voor uw scanner nodig hebt, moet u contact opnemen met de scannerfabrikant.

RAADPLEEG DE DOCUMENTATIE BIJ DE SCANNER — Raadpleeg de documentatie bij de scanner voor installatie- en probleemoplossingsinformatie.

ONTGRENDEL DE SCANNER — Zorg ervoor dat uw scanner is ontgrendeld.

START DE COMPUTER OPNIEUW OP EN PROBEER OPNIEUW TE WERKEN MET DE SCANNER

CONTROLEER DE KABELAANSLUITINGEN —

- Raadpleeg de documentatie bij de scanner voor informatie over kabelaansluitingen.
- Controleer of de scannerkabels goed zijn aangesloten op de scanner en de computer.

CONTROLEER OF MICROSOFT WINDOWS DE SCANNER HERKENT —

Klik op Start  → Configuratiescherm → Hardware en geluiden → Scanners en camera's. Als uw scanner wordt vermeld, herkent Windows de scanner

INSTALLEER HET SCANNERSTUURPROGRAMMA OPNIEUW — Raadpleeg de documentatie bij de scanner voor instructies.

Problemen met geluid en luidsprekers

Vul de "Diagnostische checklist" op pagina 176 in terwijl u deze controles uitvoert.



WAARSCHUWING: Raadpleeg de veiligheidsinstructies in de *Productinformatiegids* voordat u begint met de procedures in dit gedeelte.

Er komt geen geluid uit de geïntegreerde luidsprekers

STEL DE WINDOWS-VOLUMEREGELING BIJ — Dubbelklik op het luidsprekerpictogram in de rechteronderhoek van het scherm. Controleer of het volume omhoog is bijgesteld en dat het geluid niet is gedempt. Stel de volume-, bas- of hogetonenregelaars bij om vervorming ongedaan te maken.

PAS HET VOLUME AAN MET DE SNELTOETSEN OP HET TOETSENBORD — Druk op <Fn><End> om de ingebouwde luidsprekers uit te schakelen (te dempen) of opnieuw in te schakelen.

INSTALLEER HET (AUDIO)STUURPROGRAMMA OPNIEUW — Zie "Stuur- en hulpprogramma's opnieuw installeren" op pagina 126.

Er komt geen geluid uit de externe luidsprekers

CONTROLEER OF DE SUBWOOFER EN DE LUIDSPREKERS ZIJN INGESCHAKELD —

Raadpleeg het installatiediagram dat bij de luidsprekers is geleverd. Als uw luidsprekers zijn voorzien van volumeregelaars, moet u het volume, de bastonen of de hoge tonen bijstellen om vervorming ongedaan te maken.

STEL DE WINDOWS-VOLUMEREGELING BIJ — Klik of dubbelklik op het luidsprekerpictogram in de rechteronderhoek van het scherm. Controleer of het volume omhoog is bijgesteld en dat het geluid niet is gedempt.

MAAK DE HOOFDTELEFOON LOS VAN DE HOOFDTELEFOONCONNECTOR — Het geluid uit de luidsprekers wordt automatisch uitgeschakeld wanneer er een hoofdtelefoon wordt aangesloten op de hoofdtelefoonconnector.

TEST HET STOPCONTACT — Controleer of er stroom uit het stopcontact komt, door er een ander apparaat, zoals een lamp, op aan te sluiten.

HEF MOGELIJKE INTERFERENTIE OP — Schakel ventilatoren, tl-lampen of halogeenlampen in de buurt uit om te controleren of er sprake is van interferentie.

INSTALLEER HET AUDIOSTUURPROGRAMMA OPNIEUW — Zie "Stuur- en hulpprogramma's opnieuw installeren" op pagina 126.

VOER DELL DIAGNOSTICS (DELL-DIAGNOSTIEK) UIT — Zie "Dell Diagnostics (Dell-diagnostiek)" op pagina 91.



OPMERKING: De volumeregeling in sommige MP3-spelers neemt voorrang op de Windows-volume-instelling. Als u naar MP3-songs hebt geluisterd, moet u controleren of u het volume van de speler niet omlaag hebt gebracht of hebt uitgeschakeld.

Er komt geen geluid uit de hoofdtelefoon

CONTROLEER DE KABELAANSLUITING VAN DE HOOFDTELEFOON — Controleer of de kabel van de hoofdtelefoon stevig in de hoofdtelefoonconnector is gestoken (zie "microfoon- en audioconnectoren" op pagina 24).

STEL DE WINDOWS-VOLUMEREGELING BIJ — Klik of dubbelklik op het luidsprekerpictogram in de rechteronderhoek van het scherm. Controleer of het volume omhoog is bijgesteld en dat het geluid niet is gedempt.

Problemen met de touchpad of met de muis

CONTROLEER DE INSTELLINGEN VAN DE TOUCHPAD —

- 1 Klik op Start  → Configuratiescherm → Hardware en geluiden → Muis.
- 2 Wijzig de instellingen, indien nodig.

CONTROLEER DE MUISKABEL — Schakel de computer uit, ontkoppel de muiskabel, controleer deze op beschadigingen en sluit de kabel daarna goed aan.

Als u een muisverlengkabel gebruikt, moet u deze ontkoppelen en de muis rechtstreeks op de computer aansluiten.

OM TE CONTROLEREN DAT HET PROBLEEM AAN DE MUIS LIGT, MOET U DE TOUCHPAD CONTROLEREN —

- 1 Sluit de computer af.
- 2 Ontkoppel de muis.
- 3 Schakel de computer in.
- 4 Gebruik op het -bureaublad de touchpad om de cursor rond te bewegen, selecteer een pictogram en open dit.

Als de touchpad goed werkt, is mogelijk de muis defect.

CONTROLEER DE INSTELLINGEN VAN HET SYSTEM SETUP-PROGRAMMA —

Controleer of het System Setup-programma het juiste apparaat voor de optie Aanwijsapparaat vermeldt (de computer herkent USB-muizen automatisch zonder instellingen te wijzigen).

TEST DE MUISCONTROLLER — Voor het testen van de muiscontroller (die de beweging van de aanwijzer regelt) en de werking van de touchpad of de muisknoppen, voert u de Mouse-test (muistest) uit in de testgroep **Pointing Devices** (aanwijsapparaten) in "Dell Diagnostics (Dell-diagnostiek)" op pagina 91.

INSTALLEER HET TOUCHPAD-STUURPROGRAMMA OPNIEUW — Zie "Stuur- en hulpprogramma's opnieuw installeren" op pagina 126.

Video- en beeldschermproblemen

Vul de "Diagnostische checklist" op pagina 176 in terwijl u deze controles uitvoert.



WAARSCHUWING: Raadpleeg de veiligheidsinstructies in de *Productinformatiegids* voordat u begint met de procedures in dit gedeelte.

Als het beeldscherm leeg is



OPMERKING: Als u een programma gebruikt dat een hogere resolutie vereist dan uw computer ondersteunt, is het raadzaam om een externe monitor op uw computer aan te sluiten.

CONTROLEER DE BATTERIJ — Als u een batterij gebruikt om uw computer van stroom te voorzien, is mogelijk de batterij leeg. Sluit de computer met behulp van de netadapter aan op een stopcontact en schakel de computer in.

TEST HET STOPCONTACT — Controleer of er stroom uit het stopcontact komt, door er een ander apparaat, zoals een lamp, op aan te sluiten.

CONTROLEER DE NETADAPTER — Controleer de aansluitingen van de netadapterkabel. Als er een lampje op de netadapter zit, moet u controleren of dat brandt.

STEEK DE STEKKER VAN DE COMPUTER RECHTSTREEKS IN HET STOPCONTACT — Omzeil voedingsbeschermingsapparaten, contactdozen en verlengkabels om te controleren of de computer aangaat.

DE VOEDINGSEIGENSCHAPPEN AANPASSEN — Zoek op het trefwoord *slaapstand* in Windows Help en ondersteuning.

VERPLAATS HET VIDEOBEELD — Als er een externe monitor op uw computer is aangesloten, drukt u op <Fn><F8> om het videobeeld daarnaar te verplaatsen.

Als heb beeldscherm slecht leesbaar is

STEL DE HELDERHEID BIJ — Druk op <Fn> en de omhoog- en omlaagtoetsen.

ZET DE EXTERNE SUBWOOFER VERDER VAN DE COMPUTER OF MONITOR

VANDAAN — Als uw externe luidsprekersysteem is voorzien van een subwoofer, moet u ervoor zorgen dat de subwoofer zich minimaal op een afstand van 60 cm van de computer of externe monitor bevindt.

HEF MOGELIJKE INTERFERENTIE OP — Schakel ventilatoren, tl-lampen, halogeenlampen en andere apparaten in de buurt uit.

DRAAI DE COMPUTER IN EEN ANDERE RICHTING — Haal de monitor uit direct zonlicht, omdat dat kan leiden tot een slechte beeldkwaliteit.

PAS DE WINDOWS-BEELDSCHERMINSTELLINGEN AAN —

- 1 Klik op Start  → Configuratiescherm → Vormgeving aan persoonlijke voorkeur aanpassen → Persoonlijke instellingen → Beeldscherminstellingen.
- 2 Klik op het gedeelte dat u wilt wijzigen of klik op het pictogram **Beeldscherm**.
Probeer de verschillende instellingen uit voor **Resolutie** en **Hoeveelheid kleuren**.

VOER DE DIAGNOSTISCHE TESTS VOOR VIDEOPELERS UIT — Als er geen foutbericht wordt weergegeven en u nog steeds een weergaveprobleem hebt, terwijl het beeldscherm niet helemaal leeg is, voer dan de apparaatgroep **Video** uit in "Dell Diagnostics (Dell-diagnostiek)" op pagina 91 en neem contact op met Dell (zie "Contact opnemen met Dell" op pagina 177).

ZIE "FOUTBERICHTEN" — Als er een foutbericht verschijnt, gaat u naar "Foutberichten" op pagina 103.

Als alleen een gedeelte van het beeldscherm leesbaar is

SLUIT EEN EXTERNE MONITOR AAN —

- 1 Schakel de computer uit en sluit er een externe monitor op aan.
- 2 Zet de computer en de monitor aan en stel de helderheids- en contrastregelaars van de monitor bij.

Als de externe monitor wel goed werkt, is mogelijk het beeldscherm of de videocontroller van de computer defect. Neem contact op met Dell (zie "Contact opnemen met Dell" op pagina 177).

Stuurprogramma's

Wat is een stuurprogramma?

Een stuurprogramma is een programma waarmee een apparaat, zoals een printer, muis of toetsenbord, wordt bestuurd. Voor alle apparaten is een stuurprogramma nodig.

Een stuurprogramma fungeert als een vertaler tussen het apparaat en alle programma's die dat apparaat gebruiken. Elk apparaat beschikt over een eigen reeks speciale opdrachten die alleen door het bijbehorende stuurprogramma worden herkend.

Dell verzendt uw computer naar u met alle vereiste stuurprogramma's reeds geïnstalleerd; er is geen verdere installatie of configuratie nodig.



KENNISGEVING: De *Drivers and Utilities* media bevatten mogelijk stuurprogramma's voor besturingssystemen die niet op uw computer staan. Zorg ervoor dat u de voor uw besturingssysteem geschikte software installeert.

Veel stuurprogramma's, zoals het toetsenbordstuurprogramma, zijn geleverd bij uw Microsoft Windows-besturingssysteem. Mogelijk moet u stuurprogramma's installeren wanneer u:

- Uw besturingssysteem upgradet.
- Uw besturingssysteem opnieuw installeert.
- Een nieuw apparaat aansluit of installeert.

Stuurprogramma's identificeren

Als u problemen ondervindt met een apparaat, moet u proberen te achterhalen of het stuurprogramma de bron daarvan is en, indien nodig, het stuurprogramma bijwerken.

- 1 Klik op de knop **Start**  en rechtsklik op **Computer**.
- 2 Klik op **Eigenschappen** en daarna op **Apparaatbeheer**.



OPMERKING: Het venster **Gebruikersaccountbeheer** kan verschijnen. Als u een beheerder op de computer bent, klikt u op **Doorgaan**; anders neemt u contact op met de beheerder om door te gaan.

Schuif naar beneden in de lijst en zoek naar een uitroepteken (een rondje met een [!]) naast de apparaatnaam. Als er een uitroepteken naast de apparaatnaam staat, moet u mogelijk het stuurprogramma opnieuw installeren of een nieuw stuurprogramma installeren (zie "Stuur- en hulpprogramma's opnieuw installeren" op pagina 126).



Stuur- en hulpprogramma's opnieuw installeren



KENNISGEVING: De Dell Support-website op support.dell.com en uw cd *Drivers and Utilities* bieden goedgekeurde stuurprogramma's voor Dell-computers. Als u stuurprogramma's installeert die afkomstig zijn van een andere bron, loopt u het risico dat uw computer niet meer goed functioneert.

Windows Vorig stuurprogramma gebruiken

Als er een probleem optreedt op uw computer nadat u een stuurprogramma hebt geïnstalleerd of bijgewerkt, moet u Windows Vorig stuurprogramma gebruiken om het stuurprogramma te vervangen door de eerder geïnstalleerde versie.

- 1 Klik op de knop **Start**  en rechtsklik op **Computer**.
- 2 Klik op **Eigenschappen** en daarna op **Apparaatbeheer**.
 **OPMERKING:** Het venster **Gebruikersaccountbeheer** kan verschijnen. Als u een beheerder op de computer bent, klikt u op **Doorgaan**; anders neemt u contact op met de beheerder om **Apparaatbeheer** te openen.
- 3 Klik met de rechtermuisknop op het apparaat waarvoor u een nieuw stuurprogramma hebt geïnstalleerd en klik op **Eigenschappen**.
- 4 Klik op het tabblad **Stuurprogramma's** en daarna op **Vorig stuurprogramma**.

Als met Vorig stuurprogramma het probleem niet wordt opgelost, moet u Systeemherstel gebruiken (zie "Ww Microsoft® Windows Vista® - besturingssysteem herstellen" op pagina 130) om de computer terug te zetten naar de toestand waarin deze verkeerde voordat u het nieuwe stuurprogramma installeerde.

De Drivers and Utilities media gebruiken

Als met Vorig stuurprogramma of Systeemherstel (zie "Ww Microsoft® Windows Vista®-besturingssysteem herstellen" op pagina 130) het probleem niet wordt opgelost, moet u het stuurprogramma opnieuw installeren vanaf de *Drivers and Utilities* media.

- 1 Plaats de *Drivers and Utilities* media met het Windows-bureaublad zichtbaar. Als u de *Drivers and Utilities* media nu voor het eerst gebruikt, gaat u verder naar stap 2. Zo niet, dan gaat u naar stap 5.

- 2 Wanneer het installatieprogramma *Drivers and Utilities* (stuur- en hulpprogramma's) start, volgt u de berichten op het scherm.



OPMERKING: In de meeste gevallen wordt het programma *Drivers and Utilities* (stuur- en hulpprogramma's) automatisch gestart. Als dit niet het geval is, start u Windows Explorer, dubbelklikt u op het mediastation om de media-inhoud weer te geven en dubbelklikt u op het bestand **autorcd.exe**.

- 3 Wanneer het venster **InstallShield Wizard Complete** (De wizard InstallShield is voltooid) verschijnt, verwijdert u de schijf *Drivers and Utilities* (stuur- en hulpprogramma's) en klikt u op **Voltooien** om de computer opnieuw op te starten.
- 4 Wanneer het Windows-bureaublad weer zichtbaar is, plaatst u de schijf *Drivers and Utilities* (stuur- en hulpprogramma's) weer terug.
- 5 In het scherm **Welcome Dell System Owner** (Welkom eigenaar Dell-systeem) klikt u op **Next** (volgende).



OPMERKING: Het programma *Drivers and Utilities* (stuur- en hulpprogramma's) geeft alleen stuurprogramma's weer voor de hardware die al in de computer is geïnstalleerd. Als u zelf extra hardware hebt geïnstalleerd, worden de stuurprogramma's van de nieuwe hardware mogelijk niet weergegeven. Als die stuurprogramma's niet worden weergegeven, sluit u het programma *Drivers and Utilities* (stuur- en hulpprogramma's) af. Zie de documentatie die met het apparaat is meegeleverd voor meer informatie over stuurprogramma's.

Er verschijnt een bericht dat het programma *Drivers and Utilities* (stuur- en hulpprogramma's) bezig is met het opsporen van hardware in uw computer.

De stuurprogramma's die door uw computer worden gebruikt, worden automatisch weergegeven in het venster **My Drivers—The ResourceCD has identified these components in your system** (Mijn stuurprogramma's—De ResourceCD heeft deze componenten in het systeem geïdentificeerd).

- 6 Klik op het stuurprogramma dat u opnieuw wilt installeren en volg de instructies op het scherm.

Als een bepaald stuurprogramma niet in de lijst staat, is dit niet door het besturingssysteem vereist.

Handmatig stuurprogramma's opnieuw installeren



OPMERKING: Als uw computer over een consumenten-IR-poort beschikt en u een consumenten-IR-stuurprogramma opnieuw aan het installeren bent, moet u deze poort in het System Setup-programma inschakelen (zie "Beleid technische ondersteuning Dell (alleen V.S.)" op pagina 187) voordat u verder gaat met de installatie van het stuurprogramma (zie "Stuur- en hulpprogramma's opnieuw installeren" op pagina 126). Zie voor informatie over de onderdelen die op uw computer zijn geïnstalleerd "De computerconfiguratie bepalen" op pagina 21.

- 1 Nadat u de stuurprogrammabestanden hebt uitgepakt naar uw vaste schijf op de manier die in de vorige sectie is beschreven, klikt u op de knop **Start**  en klikt u met de rechtermuisknop op **Computer**.
- 2 Klik op **Eigenschappen** en daarna op **Apparaatbeheer**.
- 3 Dubbelklik op het type apparaat waarvoor u het stuurprogramma installeert (bijvoorbeeld **Modems of Infraroodapparaten**).
- 4 Dubbelklik op de naam van het apparaat waarvoor u het stuurprogramma installeert.
- 5 Klik op het tabblad **Stuurprogramma** en daarna op **Stuurprogramma bijwerken**.
- 6 Klik op **Ik wil kiezen uit een lijst met apparaatstuurprogramma's op mijn computer** en daarna op **Volgende**.
- 7 Klik op **Bladeren** en blader naar de locatie waarnaar u de stuurprogrammabestanden hebt gekopieerd.
- 8 Klik op **Volgende** wanneer de naam van het juiste stuurprogramma verschijnt.
- 9 Klik op **Voltooien** en start de computer opnieuw op.

Problemen met software en hardware onder het besturingssysteem Windows Vista[®] oplossen

Als een apparaat niet wordt ontdekt tijdens het installeren van het besturingssysteem of wel wordt ontdekt maar verkeerd is geconfigureerd, kunt u Windows Vista Help en ondersteuning gebruiken om de incompatibiliteit op te lossen.

 **OPMERKING:** Windows Vista[®] is een nieuw besturingssysteem, dus mogelijk zijn er voor bepaalde apparaten nog geen stuurprogramma's of toepassingen beschikbaar. Neem contact op met de hardwarefabrikant voor informatie over ondersteuning voor Windows Vista voor uw apparaat.

De Probleemoplosser voor hardware starten:

- 1 Klik op de knop **Start**  en daarna op **Help en ondersteuning**.
- 2 Klik in het gedeelte **Zoeken naar antwoorden op Problemen oplossen**.
OF

Typ probleemoplosser voor hardware in het zoekveld en druk op <Enter>.

- 3 Selecteer in de zoekresultaten de optie die het probleem het beste omschrijft en volg de stappen voor probleemoplossing.

 **OPMERKING:** Als u geen antwoord vindt in de items in **Problemen oplossen**, kunt u on line Help weergeven door uw vraag te typen in het veld **Zoeken in Help** boven aan in het venster.

Ww Microsoft® Windows Vista® - besturingssysteem herstellen

U kunt uw Windows Vista-besturingssysteem op de volgende manieren herstellen:

- Windows Vista heeft Back-upcentrum, waarmee u back-ups van belangrijke bestanden op de computer of een back-up van de hele vaste schijf kunt maken. U kunt dan uw besturingssysteem of bestanden terugzetten wanneer dat nodig is.
- Microsoft Windows Systeemherstel brengt uw vaste schijf terug naar een oudere toestand zonder verlies van persoonlijke gegevensbestanden. Gebruik Systeemherstel als de eerste oplossing voor het herstellen van uw besturingssysteem en het behouden van gegevensbestanden. Zie "Windows Vista Systeemherstel gebruiken" op pagina 130 voor instructies.
- Dell Factory Image Restore zet uw vaste schijf terug naar de toestand waarin deze verkeerde toen u de computer kocht. Met Dell Factory Image Restore worden alle gegevens op de vaste schijf verwijderd, evenals alle toepassingen die werden geïnstalleerd nadat u de computer ontving. Gebruik Factory Image Restore alleen als met Systeemherstel het probleem met uw besturingssysteem niet werd opgelost.
- Als u een schijf *Operating System* met de computer meegeleverd hebt gekregen, kunt u deze gebruiken om het besturingssysteem te herstellen. Als u de cd met het *besturingssysteem* gebruikt, worden echter wel alle gegevens op de vaste schijf gewist. Gebruik de schijf *alleen* als met Systeemherstel het probleem met uw besturingssysteem niet werd opgelost.

Windows Vista Systeemherstel gebruiken

Het besturingssysteem Windows biedt Systeemherstel, waarmee u uw computer kunt terugzetten naar een oudere toestand (zonder dat er gegevensbestanden worden verwijderd) als wijzigingen van de hardware, software of andere systeeminstellingen de computer in een ongewenste toestand hebben gebracht. Zie Help en ondersteuning van Windows voor informatie over het gebruik van Systeemherstel.



U opent Help en ondersteuning van Windows door te klikken op **Start**  → **Help en ondersteuning**.

 **KENNISGEVING:** Maak regelmatig een reservekopie van uw gegevensbestanden. Systeemherstel controleert uw gegevensbestanden niet en herstelt ze ook niet.

 **OPMERKING:** De procedures in dit document zijn geschreven voor de standaardweergave van Windows, dus mogelijk zijn ze niet van toepassing als u de klassieke weergave van Windows op uw Dell-computer hebt ingesteld.

Een herstelpunt maken

Vanuit Back-upcentrum in Windows Vista kunt u automatisch en handmatig een herstelpunt maken. U opent als volgt Back-upcentrum in Windows Vista:

- Klik op Start  → Introductiecentrum. Klik in het gedeelte Aan de slag met Windows op Alle 14 items weergeven... → Back-upcentrum.
OF
- Klik op Start  → Alle programma's → Onderhoud → Back-upcentrum. Klik onder Taken op Een herstelpunt maken of instellingen wijzigen.

Voor meer informatie:

- 1 Klik op Start  → Help en ondersteuning.
- 2 Typ Systeemherstel in het zoekveld en druk op <Enter>.

De computer terugzetten in een eerdere status

Als er problemen optreden nadat u een apparaatstuurprogramma hebt geïnstalleerd, moet u deze met Vorig stuurprogramma (zie "Windows Vorig stuurprogramma gebruiken" op pagina 126) oplossen. Als met Vorig stuurprogramma het probleem niet wordt opgelost, moet u Systeemherstel gebruiken.

 **KENNISGEVING:** Bewaar en sluit alvorens de computer naar een eerdere toestand terug te zetten alle geopende bestanden, en sluit alle actieve programma's af. Het is pas mogelijk om bestanden of programma's te bewerken, te openen of te verwijderen nadat het systeemherstel is voltooid.

- 1 Klik op Start  → Configuratiescherm → Systeem en onderhoud → Back-upcentrum.
- 2 Klik in de lijst Taken op Windows herstellen met behulp van Systeemherstel.
- 3 Klik op Doorgaan in het dialoogvenster Gebruikersaccountbeheer, waarin om uw toestemming wordt gevraagd om de toepassing uit te voeren.

- 4 Klik op **Volgende** in het venster **Systeemherstel** om de recentste herstelpunten in chronologische volgorde weer te geven.
- 5 Schakel het selectievakje **Herstelpunten ouder dan 5 dagen weergeven** om de volledige lijst van herstelpunten weer te geven.
- 6 Selecteer een herstelpunt. Probeer vanaf het recentste herstelpunt te herstellen. Als hiermee het probleem niet wordt opgelost, probeert u de voorgaande herstelpunten totdat het probleem is verholpen. Alle software die na het geselecteerde herstelpunt is geïnstalleerd, moet opnieuw worden geïnstalleerd.
- 7 Klik op **Volgende** → **Voltooien**.
- 8 Klik op **Ja** in het venster dat verschijnt.
- 9 Wanneer Systeemherstel de gegevens heeft verzameld, wordt de computer opnieuw opgestart.
- 10 Wanneer de computer opnieuw is opgestart, klikt u op **OK**.

Om het herstelpunt te wijzigen, kunt u bovenstaande stappen met een ander herstelpunt herhalen of de herstelbewerking ongedaan maken.

Als er foutberichten verschijnen tijdens het herstellen, beantwoordt u de vragen op het scherm om de fout te corrigeren.

Het laatste systeemherstel ongedaan maken



KENNISGEVING: Bewaar en sluit alvorens het laatste systeemherstel ongedaan te maken alle geopende bestanden, en sluit alle actieve programma's af. Het is pas mogelijk om bestanden of programma's te bewerken, te openen of te verwijderen nadat de herstelbewerking is voltooid.

- 1 Klik op **Start**  → **Help en ondersteuning**.
- 2 Typ **Systeemherstel** in het zoekveld en druk op <Enter>.
- 3 Klik op **De laatste herstelbewerking ongedaan maken**, en daarna op **Volgende**.

De computer terugzetten naar de standaard fabrieksconfiguratie

Met de optie **Dell Factory Image Restore** kunt u de vaste schijf terugzetten naar de oorspronkelijke fabrieksconfiguratie die de computer had toen u deze bij Dell kocht. Deze optie is alleen aanwezig op Dell-computers waarop het Windows Vista[®]-besturingssysteem is voorgeïnstalleerd en niet op computers die via de Express Upgrade-aanbieding zijn besteld of computers waarop een ouder Windows[®]-besturingssysteem is bijgewerkt naar Windows Vista.

 **KENNISGEVING:** Wanneer u de computer terugzet naar de standaard fabrieksconfiguratie, worden alle gegevens op de vaste schijf gewist. Maak een back-up van uw persoonlijke bestanden voordat u deze procedure uitvoert. Als u geen back-up van uw persoonlijke bestanden maakt, gaan alle gegevens verloren.

1 Start de computer opnieuw op. Dit doet u door te klikken op **Start**  →  → **Opnieuw opstarten**.

2 Druk op <F8> terwijl de computer opnieuw wordt opgestart totdat het menu **Advanced Boot Options** (geavanceerde opstartopties) op het scherm verschijnt.

 **OPMERKING:** U moet op de toets <F8> drukken voordat het Windows-logo op het scherm verschijnt. Als u op <F8> drukt nadat het Windows-logo op het scherm is verschenen, verschijnt het menu **Advanced Boot Options** (geavanceerde opstartopties) niet op het scherm. Als het menu **Advanced Boot Options** (geavanceerde opstartopties) niet verschijnt, start u de computer opnieuw op en herhaalt u deze stap totdat het menu op het scherm verschijnt.

3 Druk op de <pijl omlaag> om **Repair Your Computer** (uw computer repareren) te selecteren in het menu **Advanced Boot Options** (geavanceerde opstartopties) en druk daarna op <Enter>.

4 Geef de gewenste taalinstellingen op en klik daarna op **Next** (volgende).

5 Log in als gebruiker met beheerdersrechten en klik daarna op **OK**.

6 Klik op **Dell Factory Image Restore**.

7 Klik in het venster **Dell Factory Image Restore** op **Next** (volgende).

8 Schakel het selectievakje **Yes, reformat hard drive and restore system software to factory condition** (ja, vaste-schijf opnieuw formatteren en systeemsoftware terugzetten naar fabriekstoestand) in.

9 Klik op **Next** (volgende). De computer is teruggezet naar de standaard fabrieksconfiguratie.

10 Wanneer de herstelbewerking is voltooid, klikt u op **Voltooien** om de computer opnieuw op te starten.

Het medium met het besturingssysteem gebruiken

Voordat u begint

Als u van plan bent om het Windows-besturingssysteem opnieuw te installeren om een probleem met een pas geïnstalleerd stuurprogramma te verhelpen, moet u eerst Windows Vorig stuurprogramma gebruiken (zie "Windows Vorig stuurprogramma gebruiken" op pagina 126). Als met Vorig stuurprogramma het probleem niet wordt opgelost, moet u Systeemherstel gebruiken om de computer terug te zetten naar de toestand waarin deze verkeerde voordat u het nieuwe stuurprogramma installeerde (zie "Windows Vista Systeemherstel gebruiken" op pagina 130).



KENNISGEVING: Maak voordat u met de installatie begint back-ups van al uw gegevensbestanden op de primaire vaste schijf. Bij normale configuraties is de primaire vaste schijf de eerste schijf die de computer detecteert.

Voor het opnieuw installeren van Windows hebt u het volgende nodig:

- Het Dell-medium *Operating System*
- Dell *Drivers and Utilities* media



OPMERKING: De *Drivers and Utilities* media bevatten de stuurprogramma's die werden geïnstalleerd tijdens het assembleren van de computer. Gebruik de *Drivers and Utilities* media om alle vereiste stuurprogramma's te laden, inclusief de stuurprogramma's die vereist zijn als uw computer over een RAID-controller beschikt.

Windows Vista opnieuw installeren

Het installatieproces kan één tot twee uur in beslag nemen. Nadat u het besturingssysteem opnieuw hebt geïnstalleerd, moet u ook de apparaatstuurprogramma's, anti-virusprogramma's en andere software opnieuw installeren.





KENNISGEVING: Het medium *Operating System* biedt opties voor het opnieuw installeren van Windows. Met deze opties kunnen bestanden worden overschreven en programma's worden aangetast die op de vaste schijf staan. Daarom moet u Windows alleen opnieuw installeren als een medewerker van de technische ondersteuning van Dell u vraagt dit te doen.

- 1 Bewaar en sluit alle geopende bestanden, en sluit alle actieve programma's af.
- 2 Plaats het medium *Operating System*.
- 3 Klik op **Afsluiten** als het bericht **Windows installeren** verschijnt.

- 4 Start de computer opnieuw op.

Wanneer het DELL-logo verschijnt, drukt u direct op <F12>.

 **OPMERKING:** Als u te lang wacht en het logo van het besturingssysteem wordt weergegeven, moet u blijven wachten tot het bureaublad van Microsoft Windows wordt weergegeven. Daarna sluit u de computer af en probeert u het opnieuw.

 **OPMERKING:** Met de volgende stappen wordt de opstartvolgorde eenmalig gewijzigd. De volgende keer zal de computer opstarten volgens de volgorde van apparaten die in System Setup is aangegeven.

- 5 Wanneer de lijst met opstartbronnen verschijnt, markeert u het **cd/dvd/cd-rw-station** en drukt u op <Enter>.
- 6 Druk op een willekeurige toets om **Boot from CD-ROM** (opstarten vanaf cd-rom) te selecteren.
- 7 Volg de instructies op het scherm om de installatie te voltooien.

Onderdelen toevoegen en vervangen

Voordat u begint

Dit hoofdstuk biedt procedures voor het verwijderen en installeren van de onderdelen in uw computer. Tenzij anders aangegeven wordt bij elke procedure van de onderstaande omstandigheden uitgegaan:

- U hebt de stappen van "De computer uitschakelen" op pagina 137 en "Voordat u aan de onderdelen in de computer gaat werken" op pagina 138 uitgevoerd.
- U hebt de veiligheidsinformatie in de *Dell Productinformatiegids* gelezen.
- Een onderdeel kan worden vervangen of (indien apart aangeschaft) worden geïnstalleerd door de verwijderingsprocedure in omgekeerde volgorde uit te voeren.

Benodigd gereedschap

Voor de procedures in dit document hebt u de volgende gereedschappen nodig:

- Een kleine platte schroevendraaier
- Phillips-schroevendraaier
- Een plastic pennetje
- Flash BIOS-update (zie de Dell Support-website op support.dell.com)

De computer uitschakelen



KENNISGEVING: Voorkom dat er gegevens verloren gaan door alle geopende bestanden op te slaan en te sluiten en alle geopende programma's af te sluiten voordat u de computer uitschakelt.

- 1 Bewaar en sluit alle geopende bestanden, en sluit alle actieve programma's af.
- 2 Klik op **Start** , daarna op de pijl  en ten slotte op **Afsluiten**.

De computer wordt uitgeschakeld nadat het afsluitingsproces van het besturingssysteem is voltooid.

- 3 Ga na of de computer en alle aangesloten apparaten zijn uitgeschakeld. Als de computer en de aangesloten apparaten niet automatisch worden uitgeschakeld bij het afsluiten van het besturingssysteem, houdt u de aan/uit-knop ongeveer 8 tot 10 seconden ingedrukt totdat de computer is uitgeschakeld.

Voordat u aan de onderdelen in de computer gaat werken

Gebruik de volgende veiligheidsrichtlijnen om de computer te beschermen tegen mogelijke schade en om uw persoonlijke veiligheid te garanderen.

 **WAARSCHUWING:** Voordat u aan een van de procedures in deze sectie begint, dient u de veiligheidsinstructies te volgen die u vindt in de *Productinformatiegids*.

 **WAARSCHUWING:** Hanteer alle onderdelen en kaarten met zorg. Raak de onderdelen of de contactpunten op een kaart niet aan. Houd de kaart bij de randen vast of aan de metalen montagebeugel. Houd een onderdeel, zoals een processor, aan de randen vast en niet aan de pennen.

 **KENNISGEVING:** Uw computer mag alleen door een erkende servicetechnicus worden gerepareerd. Schade veroorzaakt door service die niet door Dell wordt geautoriseerd, valt niet onder de garantie.

 **KENNISGEVING:** Verwijder kabels door aan de connector of aan het treklijpje te trekken en niet aan de kabel zelf. Sommige kabels hebben een connector met borglijpjes; als u dit kabeltype wilt loskoppelen, moet u op de borglijpjes drukken voordat u de kabel verwijdert. Houd connectoren recht terwijl u ze loskoppelt om buiging van connectorpinnen te voorkomen. Zorg ervoor dat u beide connectoren recht en op één lijn houdt, wanneer u een kabel aansluit.

 **KENNISGEVING:** Voorkom elektrostatische ontlading door uzelf te aarden met een aardingspolsbandje of door regelmatig een ongeverfd metalen oppervlak aan te raken (zoals een connector aan de achterkant van de computer).

 **KENNISGEVING:** Voorkom schade aan de computer door de volgende stappen uit te voeren voordat u aan de onderdelen in de computer gaat werken.

- 1 Zorg ervoor dat het werkoppervlak vlak is en schoon om te voorkomen dat er krassen ontstaan op de computerkap.
- 2 Schakel de computer uit (zie "De computer uitschakelen" op pagina 137).

 **KENNISGEVING:** Wanneer u een netwerkkabel wilt ontkoppelen, moet u deze eerst van de computer loskoppelen en daarna pas uit de netwerkwandaansluiting.

- 3 Ontkoppel alle telefoon- of netwerkkabels van de computer.

Vaste schijf



WAARSCHUWING: Als u de vaste schijf uit de computer verwijdert wanneer de schijf heet is, moet u de metalen behuizing van de vaste schijf *niet aanraken*.



WAARSCHUWING: Voordat u aan een van de procedures in deze sectie begint, dient u de veiligheidsinstructies te volgen die u vindt in de *Productinformatiegids*.



KENNISGEVING: Voorkom het verlies van gegevens door de computer uit te schakelen (zie "De computer uitschakelen" op pagina 137) voordat u de vaste schijf verwijdert. Verwijder de vaste schijf niet wanneer de computer is ingeschakeld of in de slaapstand is gezet.



KENNISGEVING: Vaste schijven zijn ontzettend kwetsbaar. Wees dus voorzichtig met de vaste schijf.



OPMERKING: Dell garandeert geen compatibiliteit met of ondersteuning van vaste schijven van andere fabrikanten dan Dell.



OPMERKING: Als u een vaste schijf installeert die niet van Dell afkomstig is, moet u hierop een besturingssysteem, stuur- en hulpprogramma's installeren (zie "Www Microsoft® Windows Vista®-besturingssysteem herstellen" op pagina 130 en "Stuur- en hulpprogramma's opnieuw installeren" op pagina 126).

De vaste schijf verwijderen

- 1 Volg de procedures in "Voordat u begint" op pagina 137.
- 2 Draai de computer om.
- 3 Verwijder de vier M3 x 3-mm schroeven en schuif de vaste schijf uit het compartiment.



- ➔ **KENNISGEVING:** Wanneer de vaste schijf niet in de computer is geplaatst, moet u deze in een beschermende antistatische verpakking bewaren (zie "Bescherming tegen elektrostatische ontlading" in de *Productinformatiegids*).

De vaste schijf vervangen

- 1 Haal de nieuwe schijf uit de verpakking.

Bewaar de originele verpakking om de vaste schijf in te bewaren of te vervoeren.

- ➔ **KENNISGEVING:** Oefen stevige en gelijkmatige druk uit om het station op zijn plaats te schuiven. Als u te veel kracht gebruikt, kunt u de connector echter beschadigen.
- 2 Schuif de vaste schijf in het compartiment.
 - 3 Plaats de vier schroeven van de vaste schijf terug en draai ze vast.
 - 4 Installeer, indien nodig, het besturingssysteem voor de computer (zie "Ww Microsoft® Windows Vista®-besturingssysteem herstellen" op pagina 130).

- 5 Installeer, indien nodig, de stuur- en hulpprogramma's voor de computer (zie "Stuur- en hulpprogramma's opnieuw installeren" op pagina 126).

Een vaste schijf retourneren aan Dell

Retourneer uw oude vaste schijf aan Dell in de oorspronkelijke of een vergelijkbare schuimverpakking. Anders kan de vaste schijf bij het transport beschadigd raken.

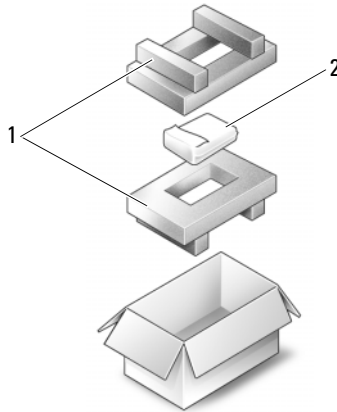

1 schuimverpakking 2 vaste schijf

Kapjes van de scharnieren en de middenbesturing

- WAARSCHUWING:** Raadpleeg de veiligheidsinstructies in de *Productinformatiegids* voordat u begint met de procedures in dit gedeelte.
- KENNISGEVING:** Voorkom elektrostatisch ontlading door uzelf te aarden met een aardingspolbandje of door regelmatig een ongeverfd metalen oppervlak aan te raken (zoals een connector aan de achterkant van de computer).
- KENNISGEVING:** U voorkomt schade aan de systeemkaart door de batterij uit het batterijcompartiment te halen voordat u met de onderdelen in de computer aan de slag gaat.

De kapjes van de scharnieren en de middenbesturing verwijderen

- 1 Volg de procedures in "Voordat u begint" op pagina 137.
- 2 Zet de computer op zijn kop en verwijder de twee M2 x 3-mm schroeven waarmee het kapje van de middenbesturing is bevestigd.



- 3 Draai de computer weer terug en klap het beeldscherm zo ver mogelijk open.
- 4 Verwijder de scharnierkappen aan beide kanten van de computer.



- 1 kapje middenbesturing 2 scharnierkap (2)

- 5 Til het kapje van de middenbesturing voorzichtig omhoog en verwijder de kabel waarmee de besturing aan de systeemkaart is gekoppeld.

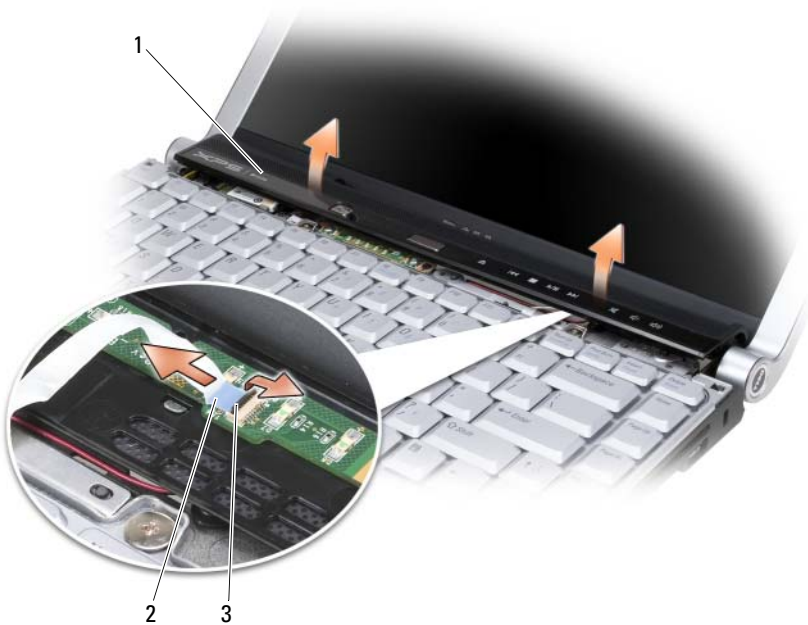

- 1 kapje middenbesturing 2 kabel 3 bevestigingshendel
middenbesturingskapje

De kapjes van de scharnieren en de middenbesturing terugplaatsen

- 1 Sluit de kabel waarmee het middenbesturingskapje aan de systeemkaart is bevestigd, weer aan en druk het middenbesturingskapje op zijn plaats.
- 2 Plaats de scharnierkappen terug.
- 3 Zet de computer op zijn kop en draai de twee M2 x 3-mm schroeven waarmee het kapje van de middenbesturing aan de computerbasis is bevestigd, weer vast.

Toetsenbord

Zie "Het toetsenbord en de touchpad gebruiken" op pagina 47 voor meer informatie over het toetsenbord.



WAARSCHUWING: Voordat u aan een van de procedures in deze sectie begint, dient u de veiligheidsinstructies te volgen die u vindt in de *Productinformatiegids*.



KENNISGEVING: Voorkom elektrostatische ontlading door uzelf te aarden met een aardingspolsbandje of door regelmatig een ongeverfd metalen oppervlak aan te raken (zoals een connector aan de achterkant van de computer).



KENNISGEVING: U voorkomt schade aan de systeemkaart door de batterij uit het batterijcompartiment te halen voordat u met de onderdelen in de computer aan de slag gaat.

Het toetsenbord verwijderen

1 Volg de procedures in "Voordat u begint" op pagina 137.

2 De kapjes van de scharnieren en de middenbesturing verwijderen (zie "Kapjes van de scharnieren en de middenbesturing" op pagina 142).

3 Verwijder de twee M2 x 2-mm schroeven boven aan het toetsenbord.



KENNISGEVING: De toetsen van het toetsenbord zijn kwetsbaar, zitten snel los en het duurt lang om ze terug te plaatsen. Wees voorzichtig met het verwijderen van het toetsenbord en met het toetsenbord zelf.

4 Schuif het toetsenbord richting de achterkant van de computer.



KENNISGEVING: Wees heel voorzichtig met het verwijderen van het toetsenbord en met het toetsenbord zelf. Anders kunnen er krassen komen op het computerbeeldscherm.

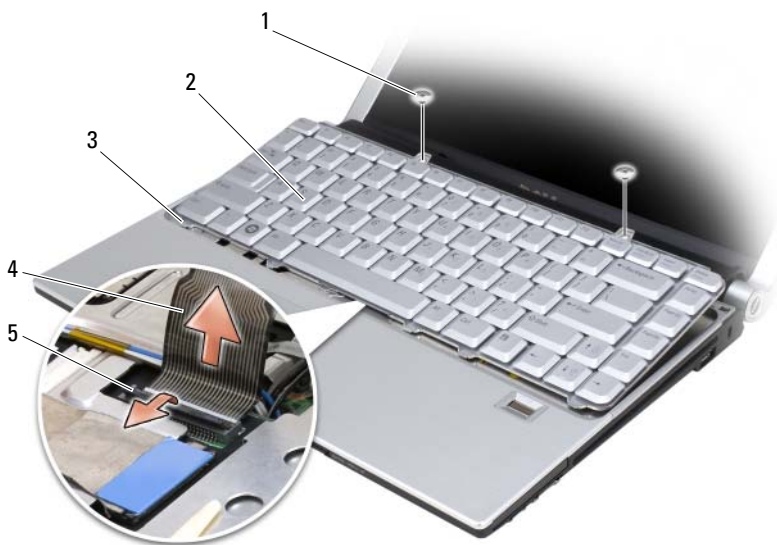

- | | | | |
|---|-----------------------|---|------------------|
| 1 | M2 x 2-mm schroef (2) | 2 | toetsenbord |
| 3 | toetsenbordlipjes (5) | 4 | toetsenbordkabel |
| 5 | plastic borgbalkje | | |

- 5 Trek de plastic balk omhoog die de toetsenbordkabel met de systeemkaart verbindt en verwijder het toetsenbord.

Het toetsenbord terugplaatsen

- 1 Schuif de toetsenbordconnector in de sleuf totdat deze vastklikt en trek de plastic balk omlaag waarmee de toetsenbordconnector op de systeemkaart is aangesloten.
- 2 Lijn de vijf lipjes uit langs de onderkant van het toetsenbord en schuif ze onder de polssteun.
- ➡ **KENNISGEVING:** De toetsen van het toetsenbord zijn kwetsbaar, zitten snel los en het duurt lang om ze terug te plaatsen. Wees voorzichtig met het verwijderen van het toetsenbord en met het toetsenbord zelf.
- 3 Plaats de twee M2 x 2-mm schroeven boven aan het toetsenbord terug.

Geheugen

 **WAARSCHUWING:** Voordat u aan een van de procedures in deze sectie begint, dient u de veiligheidsinstructies te volgen die u vindt in de *Productinformatiegids*.

U kunt het computergeheugen vergroten door geheugenmodules op de systeemkaart te installeren. Zie "Specificaties" op pagina 179 voor informatie over het geheugen dat door de computer wordt ondersteund. Installeer alleen geheugenmodules die voor de computer zijn bedoeld.

 **OPMERKING:** Geheugenmodules die u van Dell koopt, vallen onder de computer garantie.

De computer bevat twee gebruikerstoegankelijke SODIMM-sockets die via de onderkant van de computer bereikbaar zijn.

 **KENNISGEVING:** Als u geheugenmodules in twee connectoren moet installeren, installeert u eerst een geheugenmodule in de connector genaamd DIMM1 en daarna een module in de connector DIMM2.

De geheugenmodule DIMM 1 verwijderen

 **KENNISGEVING:** Voorkom elektrostatische ontlading door uzelf te aarden met een aardingspolsbandje of door regelmatig een ongeverfd metaal oppervlak aan te raken (zoals een connector aan de achterkant van de computer).

 **KENNISGEVING:** Als DIMM 2 een geheugenmodule bevat, moet u deze verwijderen voordat u de geheugenmodule van DIMM 1 verwijdert. Anders kunnen beide geheugenmodules beschadigd raken.

- 1 Volg de procedures in "Voordat u begint" op pagina 137.
- 2 Zet de computer op zijn kop en draai de drie kopschroeven en de M2,5 x 5-mm schroef los. Verwijder het modulekapje.



1 M2,5 x 5-mm schroef 2 kopschroeven (3)

➔ **KENNISGEVING:** Voorkom schade aan de connector van de geheugenmodule door geen gereedschap te gebruiken voor het spreiden van de zekeringsbeugels van de geheugenmodule.

- 3 Haal de zekeringsbeugels aan elk uiteinde van de connector van de geheugenmodule voorzichtig met uw vingers uit elkaar totdat de module eruit springt.
- 4 Ontkoppel de module van de connector.

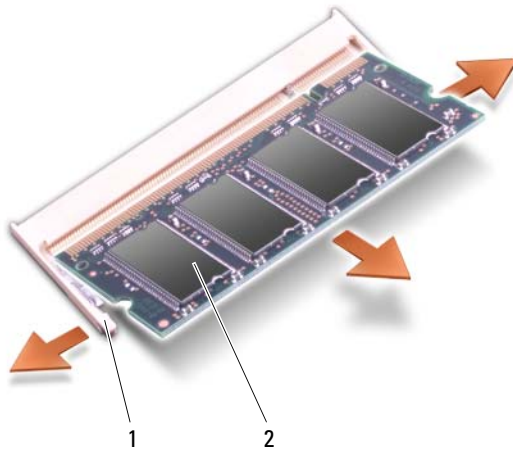

1 borgklemmen (2) 2 geheugenmodule (DIMM 1)

De geheugenmodule DIMM 1 terugplaatsen

➡ **KENNISGEVING:** Voorkom elektrostatisch ontlading door uzelf te aarden met een aardingspolsbandje of door regelmatig een ongeverfd metalen oppervlak aan te raken (zoals een connector aan de achterkant van de computer).

- 1 Lijn de inkeping in de randconnector van de module uit met het lipje in de connectorsleuf.
- 2 Schuif de module stevig in de sleuf met een hoek van 45 graden en draai de module naar beneden totdat op zijn plaats klikt. Als u geen klik voelt, verwijdert u de module en probeert u het opnieuw.

📎 **OPMERKING:** Als de geheugenmodule niet correct is geïnstalleerd, wordt de computer mogelijk niet opgestart. Bij deze fout verschijnt er geen foutmelding.

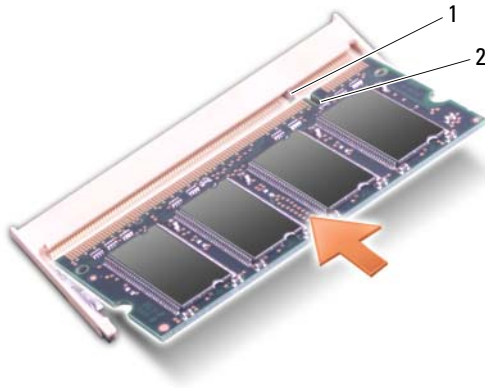

1 lipje 2 inkeping

- 3 Plaats het modulekapje terug.
- 4 Plaats de batterij in het batterijcompartiment of steek de netadapter in de computer en in een stopcontact.
- 5 Schakel de computer in.

Bij het opstarten van de computer wordt het extra geheugen gedetecteerd en de systeemconfiguratiegegevens automatisch bijgewerkt.

Klik op **Start**  → **Help en ondersteuning** → **Dell System Information** (systeem informatie Dell) om de hoeveelheid geheugen na te gaan die op de computer is geïnstalleerd.

De geheugenmodule DIMM 2 verwijderen

De geheugenmodule DIMM 2 vindt u direct boven de geheugenmodule DIMM 1 aan de onderkant van de computer.

- 1 Volg de procedures in "Voordat u begint" op pagina 137.
- 2 Zet de computer op zijn kop en draai de drie kopschroeven en de M2,5 x 5-mm schroef los. Verwijder het modulekapje.



1 M2,5 x 5-mm schroef 2 kopschroeven (3)

- ➔ **KENNISGEVING:** Voorkom schade aan de connector van de geheugenmodule door geen gereedschap te gebruiken voor het spreiden van de zekeringsbeugels van de geheugenmodule.
- ➔ **KENNISGEVING:** Voorkom elektrostatische ontlading door uzelf te aarden met een aardingspolbandje of door regelmatig een ongeverfd metaal oppervlak aan te raken (zoals een connector aan de achterkant van de computer).
- 3 Haal de borgklemmen aan elk uiteinde van de connector van de geheugenmodule voorzichtig met uw vingers uit elkaar totdat de module eruit springt.
- 4 Ontkoppel de module van de connector.

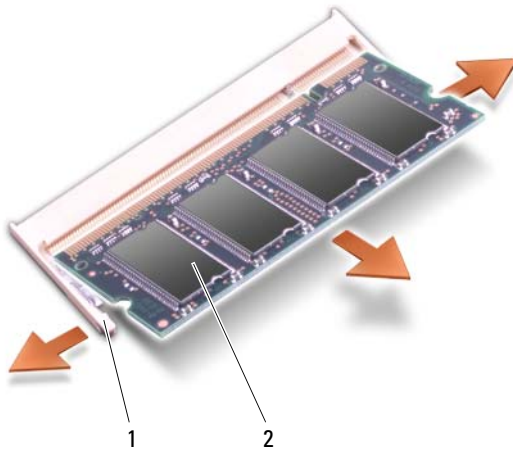

1 borgklemmen (2) 2 geheugenmodule (DIMM 1)

De geheugenmodule DIMM 2 terugplaatsen

➔ KENNISGEVING: Voorkom elektrostatisch ontlading door uzelf te aarden met een aardingspolsbandje of door regelmatig een ongeverfd metalen oppervlak aan te raken (zoals een connector aan de achterkant van de computer).

- 1 Lijn de inkeping in de randconnector van de module uit met het lipje in de connectorsleuf.
- 2 Schuif de module stevig in de sleuf met een hoek van 45 graden en draai de module naar beneden totdat op zijn plaats klikt. Als u geen klik voelt, verwijdert u de module en probeert u het opnieuw.

✍ OPMERKING: Als de geheugenmodule niet correct is geïnstalleerd, wordt de computer mogelijk niet opgestart. Bij deze fout verschijnt er geen foutmelding.

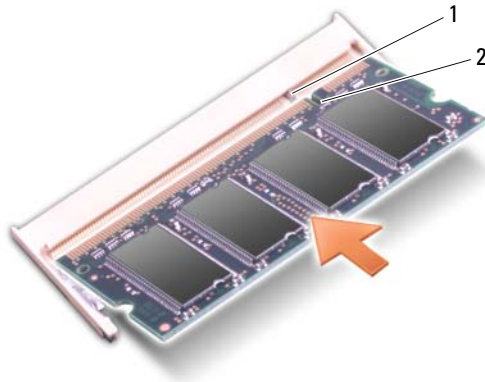

1 lipje 2 inkeping

➡ **KENNISGEVING:** Als het kapje moeilijk te sluiten is, verwijdert u de module en installeert u deze opnieuw. Als u te veel kracht uitoefent bij het sluiten, kunt u de computer beschadigen.

- 3 Plaats het modulekapje terug.
- 4 Plaats de batterij in het batterijcompartiment of steek de netadapter in de computer en in een stopcontact.
- 5 Schakel de computer in.

Bij het opstarten van de computer wordt het extra geheugen gedetecteerd en de systeemconfiguratiegegevens automatisch bijgewerkt.

Klik op **Start**  → **Help en ondersteuning** → **Dell System Information** (systeem informatie Dell) om de hoeveelheid geheugen na te gaan die op de computer is geïnstalleerd.

Subscriber Identity Module

Met een SIM-kaart (Subscriber Identity Module) kunnen gebruikers op unieke wijze worden geïdentificeerd via een internationale mobiele abonnee-identiteit.

⚠ WAARSCHUWING: Raadpleeg de veiligheidsinstructies in de *Productinformatiegids* voordat u begint met de procedures in dit gedeelte.

📄 OPMERKING: U hebt alleen voor Cingular en Vodafone een SIM-kaart nodig. Verizon, Sprint en Telus gebruiken deze niet.

- 1 Volg de procedures in "Voordat u begint" op pagina 137.
- 2 Schuif de SIM-kaart in het compartiment en plaats het bijgesneden hoekje van de kaart van het compartiment af.

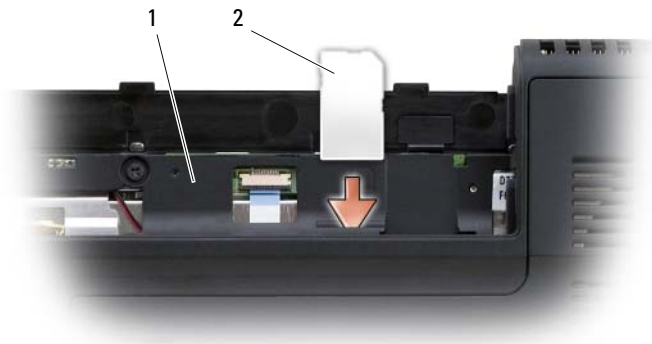

1 batterijcompartiment 2 SIM

Draadloze minikaarten



WAARSCHUWING: Voordat u aan een van de procedures in deze sectie begint, dient u de veiligheidsinstructies te volgen die u vindt in de *Productinformatiegids*.



KENNISGEVING: U voorkomt schade aan de systeemkaart door de batterij uit het batterijcompartiment te halen voordat u met de onderdelen in de computer aan de slag gaat.

Als u tegelijk met de computer een draadloze minikaart hebt besteld, is de kaart al geïnstalleerd. Uw computer ondersteunt drie typen draadloze minikaarten:

- WLAN (Wireless Local Area Network)
- Mobiel breedbandnetwerk (of Wireless Wide Area Network)
- FCM (Flash Card Module)

Een WLAN-kaart verwijderen

- 1 Volg de procedures in "Voordat u begint" op pagina 137.
- 2 Draai de computer om.
- 3 Draai de kopschroef op het kapje van het compartiment van de minikaart los en verwijder het kapje.



1 kopschroef

- 4 Ontkoppel de antennekabels van de WLAN-kaart.

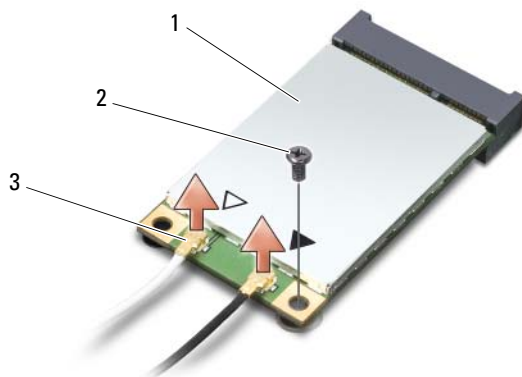

- 1 WLAN-kaart 2 M2 x 3-mm schroef 3 antennekabelconnectoren (2)

- 5 Maak de WLAN-kaart los door de schroef te verwijderen.

- 6 Haal de WLAN-kaart uit de connector van de systeemkaart.

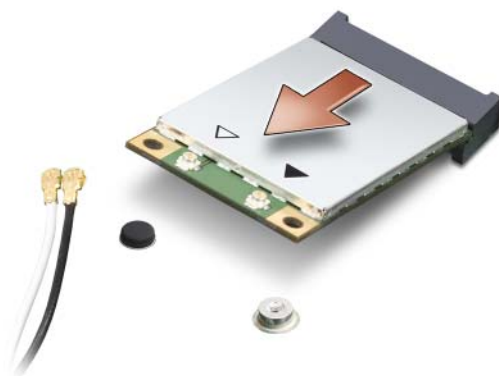

Een WLAN-kaart terugplaatsen



KENNISGEVING: De connectoren zijn gecodeerd om voor een juiste plaatsing te zorgen. Als u weerstand voelt, controleert u de connectoren op de kaart en op de systeemkaart en lijnt u de kaart opnieuw uit.



KENNISGEVING: Voorkom schade aan de WLAN-kaart door geen kabels onder de kaart te plaatsen.

- 1 Plaats de connector van de WLAN-kaart in de connector van de systeemkaart genaamd "WLAN" met een hoek van 45 graden.
- 2 Druk de andere kant van de WLAN-kaart naar beneden in de sleuf op de systeemkaart totdat de kaart op zijn plaats klikt.
- 3 Plaats de M2 x 3-mm schroef terug.
- 4 Sluit de juiste antennekabels aan op de WLAN-kaart die u installeert:

Als er op het label van de WLAN-kaart twee driehoeken staan (een witte en een zwarte), sluit u de witte antennekabel aan op de connector genaamd "main" (witte driehoek) en de zwarte antennekabel op de connector genaamd "aux" (zwarte driehoek).

Staan er op het label van de WLAN-kaart drie driehoeken (een witte, een zwarte en een grijze), dan sluit u de witte antennekabel aan op de witte driehoek, de zwarte antennekabel op de zwarte driehoek en de grijze kabel op de grijze driehoek.



OPMERKING: De grijze antennekabel zit niet in alle computers. Of de grijze kabel in het compartiment van de minikaart zit, hangt af van het type beeldscherm.

- 5 Zet ongebruikte antennekabels in de mylar beschermhoes vast.
- 6 Plaats het kapje terug en draai de kopschroeven vast.

Een mobiele breedband- of WWAN-kaart verwijderen



OPMERKING: WWAN is ook beschikbaar op een ExpressCard (zie "ExpressCards gebruiken" op pagina 71).

- 1 Volg de procedures in "Voordat u begint" op pagina 137.
- 2 Draai de computer om.

- 3** Draai de kopschroef op het kapje van het compartiment van de minikaart los en verwijder het kapje.



1 kopschroef

- 4** Ontkoppel de twee antennekabels van de WLAN-kaart.

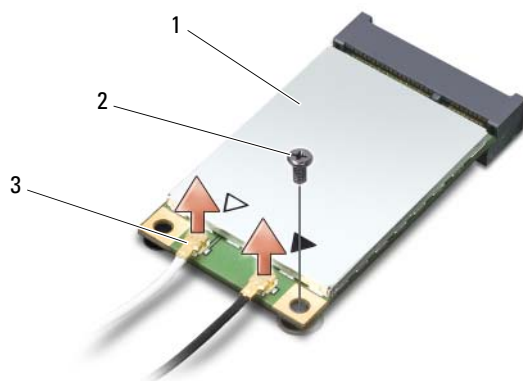

1 WWAN-kaart 2 M2 x 3-mm schroef 3 antennekabelconnectoren (2)

- 5 Maak de WWAN-kaart los door de schroef te verwijderen.
- 6 Haal de WWAN-kaart uit de connector van de systeemkaart.

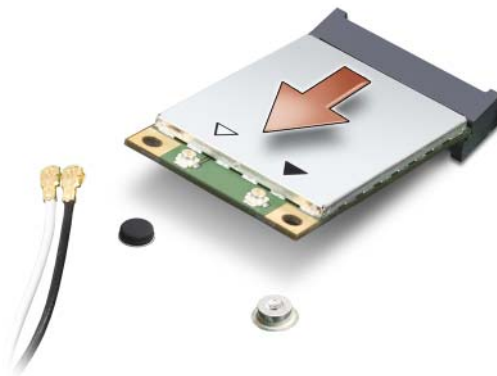

Een WWAN-kaart terugplaatsen

- ➔ **KENNISGEVING:** De connectoren zijn gecodeerd om voor een juiste plaatsing te zorgen. Als u weerstand voelt, controleert u de connectoren op de kaart en op de systeemkaart en lijnt u de kaart opnieuw uit.
 - ➔ **KENNISGEVING:** Voorkom schade aan de WWAN-kaart door geen kabels onder de kaart te plaatsen.
- 1 Plaats de connector van de WWAN-kaart in de connector van de systeemkaart genaamd "WWAN" met een hoek van 45 graden.
 - 2 Druk de andere kant van de WWAN-kaart naar beneden in de sleuf op de systeemkaart totdat de kaart op zijn plaats klikt.
 - 3 Plaats de M2 x 3-mm schroef terug.
 - 4 Sluit de zwarte antennekabel met een grijze streep aan op de connector genaamd "aux" (zwarte driehoek) en de witte antennekabel met een grijze streep op de connector genaamd "main" (witte driehoek).
 - 5 Zet ongebruikte antennekabels in de mylar beschermhoes vast.
 - 6 Plaats het kapje terug en draai de kopschroef vast.

FCM (Flash Card Module)

De FCM is een interne geheugenkaart waarmee u de prestaties van de computer verbetert. De FCM-kaart wordt ook wel het Intel Turbo Memory en de Intel Flash Cache Logic Chip-minikaart genoemd.

OPMERKING: Deze kaart is alleen compatibel met het Microsoft Windows Vista™-besturingssysteem.

Als u tegelijk met de computer een FCM-kaart hebt besteld, is de kaart al geïnstalleerd.

De FCM verwijderen

- 1 Volg de procedures in "Voordat u begint" op pagina 137.
- 2 Zet de computer op zijn kop en verwijder het kapje van het compartiment van de minikaart.
- 3 Aard uzelf door een van de metalen connectoren aan de achterkant van de computer aan te raken.

OPMERKING: Als u de ruimte verlaat, moet u zelf opnieuw aarden wanneer u terugloopt naar de computer.

- 4 Verwijder de M2 x 3-mm schroef.
- 5 Verwijder de FCM.

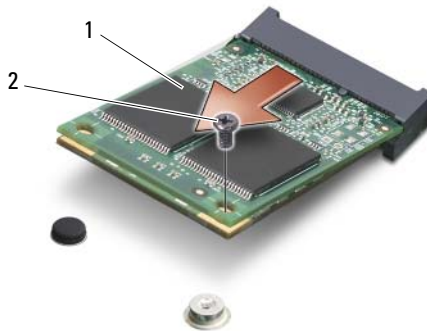

1 FCM-kaart 2 M2 x 3-mm schroef

De FCM terugplaatsen

 **KENNISGEVING:** Plaats de FCM in de WWAN- of WPAN-sleuf. Plaats geen FCM in de WLAN-kaartsleuf. Hierdoor kan de computer beschadigd raken.

- 1 Plaats de connector van de FCM in de connector van de systeemkaart genaamd "FCM" met een hoek van 45 graden.
- 2 Druk de andere kant van de FCM naar beneden in de sleuf op de systeemkaart totdat de kaart op zijn plaats klikt.
- 3 Plaats de M2 x 3-mm schroef terug.

Interne kaart met de draadloze Bluetooth[®]-technologie

 **WAARSCHUWING:** Raadpleeg de veiligheidsinstructies in de *Productinformatiegids* voordat u begint met de procedures in dit gedeelte.

 **KENNISGEVING:** Voorkom elektrostatisch ontlading door uzelf te aarden met een aardingspolsbandje of door regelmatig een ongeverfd metalen oppervlak aan te raken (zoals een connector aan de achterkant van de computer).

 **KENNISGEVING:** U voorkomt schade aan de systeemkaart door de batterij uit het batterijcompartiment te halen voordat u met de onderdelen in de computer aan de slag gaat.

Als u een kaart hebt besteld met de draadloze Bluetooth-technologie met de computer, is deze al geïnstalleerd.

De kaart verwijderen

- 1 Volg de procedures in "Voordat u begint" op pagina 137.
- 2 De kapjes van de scharnieren en de middenbesturing verwijderen (zie "Kapjes van de scharnieren en de middenbesturing" op pagina 142).
- 3 Maak de kaart los van de kabel en haal hem uit de computer.

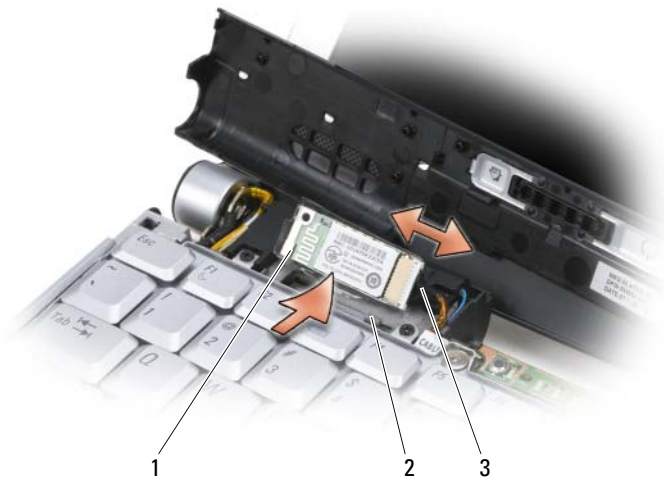

- | | | | |
|---|-------|---|----------------|
| 1 | kaart | 2 | borglipjes (2) |
| 3 | kabel | | |

De kaart terugplaatsen

- 1 Vervang de kaart met een bepaalde hoek om deze onder de borglipjes door in het kaartcompartiment te schuiven.
- 2 Sluit de kabel aan op de kaart.

Knoopbatterij



WAARSCHUWING: Raadpleeg de veiligheidsinstructies in de *Productinformatiegids* voordat u begint met de procedures in dit gedeelte.



KENNISGEVING: Voorkom elektrostatiche ontlading door uzelf te aarden met een aardingspolbandje of door regelmatig een ongeverfd metalen oppervlak aan te raken (zoals een connector aan de achterkant van de computer).



KENNISGEVING: U voorkomt schade aan de systeemkaart door de batterij uit het batterijcompartiment te halen voordat u met de onderdelen in de computer aan de slag gaat.

De knoopbatterij verwijderen

- 1 Volg de procedures in "Voordat u begint" op pagina 137.
- 2 Zet de computer op zijn kop en draai de drie kopschroeven en de M2,5 x 5-mm schroef los. Verwijder het modulekapje.
- 3 Ontkoppel de knoopbatterijkabel van de systeemkaart.

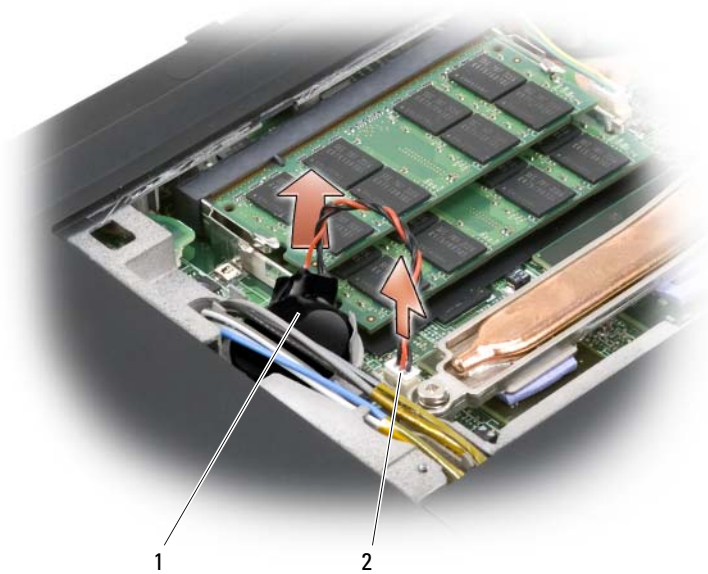

1 knoopbatterij

2 kabelconnector

- 4 Schuif de knoopbatterij onder de antennekabels vandaan en haal de batterij uit de computer.

De knoopbatterij terugplaatsen

- 1 Sluit de knoopbatterijkabel aan op de systeemkaart.
- 2 Schuif de knoopbatterij in de opslaglocatie onder de antennekabels.
- 3 Plaats het modulekapje terug.

Dell™ QuickSet



OPMERKING: Deze functie is mogelijk niet beschikbaar op uw computer.

Dell QuickSet biedt u eenvoudig toegang om de volgende typen instellingen te configureren of weer te geven:

- Netwerkconnectiviteit
- Energiebeheer
- Weergave
- Systeeminformatie

Afhankelijk van wat u wilt doen in Dell QuickSet, kunt u beginnen door te *klikken*, te *dubbelklikken* of te *rechtsklikken* op het QuickSet-pictogram in het Microsoft® Windows®-systeemvak. U vindt het systeemvak in de rechteronderhoek van het scherm.

Rechtsklik op het QuickSet-pictogram en selecteer **Help** voor meer informatie over QuickSet.

Uw computer op reis meenemen

Uw computer identificeren

- Bevestig een naamlabel of visitekaartje aan de computer.
- Schrijf de gegevens op uw servicelabel op en bewaar deze uit de buurt van de computer of buiten de draagkoffer Gebruik het servicelabel als u verlies of diefstal moet melden aan de politie en Dell.
- Maak een bestand op het Microsoft® Windows®-bureaublad met de naam **indien_gevonden**. Neem gegevens zoals uw naam, adres en telefoonnummer in dit bestand op.
- Neem contact op met uw credituitgever een vraag deze om gecodeerde identificatielabels.

De computer inpakken

- Verwijder alle externe apparaten die op de computer zijn aangesloten en bewaar ze op een veilige plaats.
- Laad de hoofdbatterij volledig op, evenals de reservebatterijen die u mee wilt nemen.
- Sluit de computer af.
- Maak de netadapter los.
- ➔ **KENNISGEVING:** Wanneer u het beeldscherm dichtklapt, kunnen voorwerpen op het toetsenbord of de polssteun het beeldscherm beschadigen.
- Verwijder alle voorwerpen, zoals paperclips, pennen en papier van het toetsenbord en de polssteun en klap het beeldscherm dicht.
- Gebruik de optionele Dell-draagkoffer om de computer samen met de accessoires in te pakken.
- Pak de computer niet samen in met voorwerpen zoals scheerschuim, eau-de-cologne, parfum of etenswaren.

- ➔ **KENNISGEVING:** Als de computer is blootgesteld aan extreme temperaturen, moet u hem 1 uur op kamertemperatuur laten komen voor u hem aanzet.
- Bescherm de computer, de batterijen en de vaste schijf tegen gevaren zoals extreme temperaturen en overmatige blootstelling aan zonlicht, vuil, stof of vloeistoffen.
- Pak de computer zodanig in dat hij niet kan gaan schuiven in de kofferbak van uw auto of in een opbergruimte boven uw hoofd.

Reistips

- ➔ **KENNISGEVING:** Verplaats de computer niet terwijl het optische station in gebruik is om gegevensverlies te voorkomen.
- ➔ **KENNISGEVING:** Check bij een vliegreis de computer niet als bagage in.
 - Schakel de draadloze functies van de computer uit om ervoor te zorgen dat de batterij zo lang mogelijk blijft werken. Gebruik de draadloze schakelaar om de draadloze activiteiten uit te schakelen (zie "Dell Wi-Fi Catcher™-netwerkzoeker" op pagina 86).
 - Wijzig de opties voor energiebeheer zodanig dat de batterij zo lang mogelijk blijft werken (zie "De energiebeheerinstellingen configureren" op pagina 57).
 - Als u naar het buitenland reist, moet u een eigendomsbewijs of een bewijs dat u het recht hebt om de computer te gebruiken als deze eigendom is van een bedrijf meenemen om sneller door de douane heen te komen. Ga na welke douaneregels gelden in de landen die u gaat bezoeken en vraag een internationaal carnet (ook wel bekend als een *handelspaspoort*) aan bij uw overheid.
 - Ga na welk type stopcontact wordt gebruikt in de landen die u gaat bezoeken en zorg voor de juiste netadapters.
 - Doe bij uw creditcarduitgever navraag naar de soorten reishulpverlening deze biedt aan gebruikers van draagbare computers.

Met het vliegtuig reizen



KENNISGEVING: Loop niet met de computer door een detectiepoort. Laat de computer door een röntgenapparaat halen of met de hand controleren.

- Zorg ervoor dat u een geladen batterij in uw koffer hebt zitten voor als u wordt gevraagd de computer aan te zetten.
- Ga na of het is toegestaan om een computer mee te nemen voordat u op het vliegtuig stapt. Bij sommige luchtvaartmaatschappijen mogen er tijdens de vlucht geen elektronische apparaten worden gebruikt. Bij geen enkele luchtvaartmaatschappij mogen er tijdens het opstijgen en landen elektronische apparaten worden gebruikt.

Help-informatie

Hulp krijgen

 **WAARSCHUWING:** Als u de computerkap moet verwijderen, moet u eerst de stroom naar de computer onderbreken en de modemkabels uit de stopcontacten halen.

Als er zich een probleem voordoet met uw computer, kunt u de onderstaande stappen volgen om het probleem te achterhalen en op te lossen:

- 1 Zie "Problemen oplossen" op pagina 91 voor informatie en procedures voor het probleem dat uw computer ondervindt.
- 2 Zie "Dell Diagnostics (Dell-diagnostiek)" op pagina 91 voor procedures over hoe u Dell Diagnostics (Dell-diagnostiek) uitvoert.
- 3 Vul de "Diagnostische checklist" op pagina 176 in.
- 4 Maak gebruik van de uitgebreide onlineservices van Dell Support (support.dell.com) voor hulp bij de installatie en het oplossen van problemen. Zie "On line services" op pagina 172 voor een uitgebreide lijst van Dell Support on line.
- 5 Zie "Contact opnemen met Dell" op pagina 177 als met de voorgaande stappen het probleem nog steeds niet is opgelost.

 **OPMERKING:** Bel de Dell-ondersteuningsdienst terwijl u zich bij de computer bevindt, zodat de medewerkers u kunnen helpen bij noodzakelijke procedures.

 **OPMERKING:** Het systeem voor de code voor express-service van Dell is mogelijk niet in alle landen beschikbaar.

Voer, zodra het automatische telefoonsysteem van Dell erom vraagt, uw code voor express-service in; u wordt dan rechtstreeks naar de juiste persoon doorverbonden. Als u niet over een code voor express-service beschikt, opent u de map **Dell-accessoires**, dubbelklikt u op het pictogram van de **code voor express-service** en volgt u de aanwijzingen op.

Zie "Technische ondersteuning en klantenservice" op pagina 172 voor instructies over het gebruik van Dell Support.



OPMERKING: Sommige van de onderstaande diensten zijn niet altijd overal buiten de Verenigde Staten beschikbaar. Bel uw plaatselijke Dell-vertegenwoordiger voor informatie hierover.

Technische ondersteuning en klantenservice

Dell's ondersteuningsdienst is beschikbaar om uw vragen over de Dell™-hardware te beantwoorden. Onze medewerkers gebruiken diagnostische programma's op de computer om snelle, accurate antwoorden te geven. Zie "Voordat u belt" op pagina 175 en daarna "Contact opnemen met Dell" op pagina 177 om contact op te nemen met de ondersteuningsdienst van Dell.

DellConnect

DellConnect is een eenvoudig on line toegangsprogramma waarmee een medewerker van de Dell-ondersteuningsdienst onder uw toezicht toegang kan krijgen tot uw computer via een breedbandverbinding, het probleem kan onderzoeken en op kan lossen. Ga voor meer informatie naar support.dell.com en klik op DellConnect.

On line services

Op de volgende websites vindt u meer informatie over de Dell-producten en diensten:

www.dell.com

www.dell.com/ap (alleen de Aziatische landen/landen rond de Stille Oceaan)

www.dell.com/jp (alleen Japan)

www.euro.dell.com (alleen voor Europa)

www.dell.com/la (Latijs-Amerikaanse landen en landen in het Caribisch zeegebied)

www.dell.ca (alleen voor Canada)

Dell Support is bereikbaar via de onderstaande websites en e-mailadressen:

- Dell Support-websites
support.dell.com
support.jp.dell.com (alleen voor Japan)
support.euro.dell.com (alleen voor Europa)

- E-mailadressen van Dell Support
mobile_support@us.dell.com
support@us.dell.com
la-techsupport@dell.com (Latijns-Amerikaanse landen en landen in het Caribisch zeegebied)
apsupport@dell.com (alleen voor Azië en Pacific)
- E-mailadressen Dell-marketing en verkoop
apmarketing@dell.com (alleen voor Azië en Pacific)
sales_canada@dell.com (alleen voor Canada)
- Anonieme bestandsoverdracht (FTP)
ftp.dell.com
Log in als gebruiker: anonymous en gebruik uw e-mailadres als wachtwoord.

AutoTech-service

Dell's geautomatiseerde ondersteuningsdienst AutoTech biedt opgenomen antwoorden op de meest gestelde vragen van Dell-klanten over hun draagbare en desktopcomputers.

Gebruik bij het bellen naar AutoTech uw touch-tone telefoon om de onderwerpen te selecteren die aansluiten op uw vragen. Zie "Contact opnemen met Dell" op pagina 177 voor het telefoonnummer dat u moet bellen in uw regio.

Automatische orderstatusservice

Wanneer u de status wilt nagaan van de Dell-producten die u hebt besteld, gaat u naar support.dell.com, of belt u de geautomatiseerde bestelservice. Via een bandopname wordt u gevraagd naar de informatie die nodig is om uw order te vinden en u erover in te lichten. Zie "Contact opnemen met Dell" op pagina 177 voor het telefoonnummer dat u moet bellen in uw regio.

Problemen met de bestelling

Als er sprake is van een probleem met uw order, zoals ontbrekende of verkeerde onderdelen, of een onjuiste factuur, kunt u contact opnemen met Dell voor advies. Houd uw factuur of pakbon bij de hand wanneer u belt. Zie "Contact opnemen met Dell" op pagina 177 voor het telefoonnummer dat u moet bellen in uw regio.

Productinformatie

Als u informatie wenst over andere producten die door Dell worden geleverd, of wanneer u iets wilt bestellen, gaat u naar de Dell-website www.dell.com. Zie "Contact opnemen met Dell" op pagina 177 voor het telefoonnummer van uw regio of voor het telefoonnummer van de dichtstbijzijnde winkel.

Items retourneren voor reparatie of geldteruggave

Bereid elke retourzending, ongeacht of het gaat om reparatie of restitutie, als volgt voor:

- 1** Bel Dell en vraag om een retourzendings-autorisatienummer (RMAN). Vermeld dit nummer groot en duidelijk op de buitenkant van de doos.
Zie "Contact opnemen met Dell" op pagina 177 voor het telefoonnummer dat u moet bellen in uw regio.
- 2** Voeg een kopie bij van de factuur en een mededeling waarom de retourzending plaatsvindt.
- 3** Voeg er ook een kopie bij van de diagnostische checklist (zie "Diagnostische checklist" op pagina 176) waarin de testen staan die u hebt uitgevoerd en de foutmeldingen die door Dell Diagnostics (Dell-diagnostiek) zijn weergegeven (zie "Dell Diagnostics (Dell-diagnostiek)" op pagina 91).
- 4** Voeg alle onderdelen bij van de items die u wilt retourneren (voedingskabels, softwarediskettes, handleidingen, etc.) als de retourzending moet worden gerestitueerd.
- 5** Verpak de retour te zenden apparaten in de originele (of gelijkwaardige) verpakkingsmaterialen.

De verzendkosten komen voor uw rekening. U dient alle te retourneren producten voldoende te verzekeren en u aanvaardt het risico van verlies tijdens de verzending naar Dell. Rembourszendingen worden niet geaccepteerd.

Geretourneerde pakketten die niet aan één of meer van de hierboven genoemde eisen voldoen, worden bij het laadperron geweigerd en naar u teruggezonden.

Voordat u belt



OPMERKING: Zorg dat u de code voor express-service bij de hand hebt wanneer u belt. De code helpt het geautomatiseerde ondersteuningssysteem u efficiënter door te verbinden. Er kan ook gevraagd worden naar het serviceplaatje (te vinden op de achter- of onderkant van de computer).

Vergeet niet de diagnostische checklist in te vullen (zie "Diagnostische checklist" op pagina 176). Indien mogelijk zet u de computer aan voordat u Dell belt voor hulp en belt u terwijl u zich bij de computer bevindt. U kunt worden gevraagd een paar opdrachten op het toetsenbord te typen, gedetailleerde informatie tijdens de handelingen door te geven, of andere probleemoplossingen te proberen die u alleen aan de computer zelf kunt uitvoeren. Zorg ervoor dat u de documentatie van de computer bij de hand hebt.



WAARSCHUWING: Volg de veiligheidsinstructies in de *Productinformatie gids* voordat u aan de onderdelen in de computer gaat werken.

Diagnostische checklist

Naam:

Datum:

Adres:

Telefoonnummer:

Serviceplaatje (streepjescode op de achter- of onderkant van de computer):

Code voor express-service:

Retourzendings-autorisatienummer (indien verstrekt door een Dell-technicus):

Besturingssysteem en versie:

Apparaten:

Uitbreidingskaarten:

Bent u met een netwerk verbonden? Ja Nee

Netwerk, versie en netwerkadapter:

Programma's en versies:

Zie de documentatie van het besturingssysteem om achter de inhoud van de opstartbestanden van het systeem te komen. Als de computer verbonden is met een printer, drukt u elk bestand af. Anders noteert u de inhoud van elk bestand voordat u Dell belt.

Foutmelding, pieptoncode of diagnostische code:

Beschrijving van het probleem en de oplossingen die u hebt geprobeerd:

Contact opnemen met Dell



OPMERKING: Als u geen actieve internetverbinding hebt, kunt u contactgegevens ook vinden op uw factuur, pakbon, rekening of productcatalogus van Dell.

Dell biedt diverse on line telefonische ondersteunings- en servicemogelijkheden. De beschikbaarheid hiervan verschilt echter per land en product, en sommige zijn mogelijk niet in uw regio beschikbaar. U kunt als volgt contact opnemen met Dell voor problemen met uw aankoop, de technische ondersteuning en klantenondersteuning:

- 1 Bezoek support.dell.com.
- 2 Selecteer uw land of regio in het vervolgkeuzemenu **Choose A Country/Region** (kies een land/regio) onder aan de pagina.
- 3 Klik op **Contact Us** (contact opnemen) links op de pagina.
- 4 Selecteer de juiste service- of ondersteuningslink op basis van uw probleem.
- 5 Kies de gewenste contactmethode.

Specificaties



OPMERKING: Aanbiedingen verschillen per regio. Klik op **Start**  en vervolgens op **Help en ondersteuning** en selecteer de optie voor meer informatie over de configuratie van uw computer.

Processor

Processortype	Intel® Core™ 2 Duo Celeron®
L1-cache	32 KB per instructie, 32 KB gegevenscache per kern
L2-cache	2 MB of 4 MB per kern naargelang het model
Externe busfrequentie	667 MHz en 800 MHz

Systeeminformatie

Systeemchipset	Mobile Intel Express (GM 965 of PM 965)
Gegevensbusbreedte	64 bits
DRAM-busbreedte	tweekanaals (2) 64-bits bussen
Busbreedte processoradres	32 bits
Flash-EPROM	2 MB
Grafische bus	PCI-E X16
PCI-bus (PCI-Express gebruikt voor videocontrollers)	32 bits x16

ExpressCard

OPMERKING: De ExpressCard-sleuf is alleen bedoeld voor ExpressCards. Deze ondersteunt GEEN pc-kaarten.

OPMERKING: PCMCIA is mogelijk niet in alle regio's beschikbaar.

ExpressCard-controller	Intel ICH8M
ExpressCard-connector	één ExpressCard-sleuf (54 mm)

ExpressCard (vervolg)

Ondersteunde kaarten	ExpressCard/34 (34 mm) ExpressCard/54 (54 mm) 1,5 V en 3,3 V
ExpressCard-connector grootte	26-pins

8-in-1-geheugenkaartlezer

8-in-1-geheugenkaartcontroller	Ricoh R5C833
8-in-1-geheugenkaartconnector	8-in-1-combokaartconnector
Ondersteunde kaarten	<ul style="list-style-type: none">• Secure Digital (SD)• SDIO• MultiMediaCard (MMC)• Memory Stick• Memory Stick PRO• xD-Picture Card• Hi Speed-SD• Hi Density-SD

Geheugen

Geheugenmoduleconnector	twee gebruikerstoegankelijke SODIMM- connectoren
Mogelijkheden geheugenmodule	512 MB, 1 GB, 2 GB, 4 GB
Geheugentype	667 MHz SoDIMM DDR2
Minimaal geheugen	1 GB
Maximaal geheugen	8 GB

OPMERKING: Beide geheugensleuven moeten bezet zijn en even groot zijn als u optimaal gebruik wilt maken van de tweekanaals bandbreedte.

OPMERKING: Het beschikbare geheugen dat wordt weergegeven, geeft niet het volledige maximale geheugen weer dat is geïnstalleerd, omdat een deel van het geheugen is gereserveerd voor systeembestanden.

Poorten en connectoren

Audio	microfoonconnector, stereo hoofdtelefoon/luidsprekerconnector
IEEE 1394	seriële 4-pins connector
Consumenten-IR	sensor compatibel met Philips RC6 (alleen ontvangen)
Minikaart	drie minikaartsleuven van type IIIA
HDMI-connector	19-pins
Netwerkadapter	RJ-45-poort
USB	twee 4-pins met USB 2.0-compatibele connector
Video	15-gats connector

Communicatie

Modem:	
Type	Externe V.92 56K USB-modem
Controller	Hardwaremodem
Interface	Universele seriële bus
Netwerkadapter	10/100 Ethernet LAN op systeemkaart
Draadloos	interne WLAN-, WWAN- en minikaarten WWAN-ExpressCard Draadloze Bluetooth®-technologie

Video

OPMERKING: Mogelijk zijn er op het moment van aankoop upgrades van optionele videocontrollers voor uw computer beschikbaar. Zie "De computerconfiguratie bepalen" op pagina 21 om de configuratie van de computer na te gaan.

Videotype:	ingebouwd op systeemkaart
Videocontroller	Intel 965 GM
Videogeheugen	maximaal 384 MB gedeeld geheugen

Video (vervolg)

LCD-interface	LVDS
Tv-ondersteuning	NTSC of PAL in HDMI-modi
Videotype:	discrete videokaart
Gegevensbus	PCI Express X16
Videocontroller	nVIDIA GeForce 8400M GS
Videogeheugen	128 MB GeForce 8400M GS
LCD-interface	LVDS
Tv-ondersteuning	HDMI-modus

Audio

Audiotype	5.1-kanaals hoge definitie-audio
Audiocontroller	Sigmatel STAC9228
Stereoconversie	24-bits (analoog naar digitaal en digitaal naar analoog)
Interfaces:	
Intern	Hoge definitie-audio van Intel
Extern	microfoon/line in-connector, twee stereo hoofdtelefoonconnectoren/luidsprekerconnectoren
Luidspreker	twee 4-ohm luidsprekers
Interne luidsprekerversterker	2W per kanaal in 4 ohm
Volumeknoppen	programmamenu's, bedieningsknoppen voor media

Weergave

Type (TrueLife)	13,3 inch WXGA TrueLife
Afmetingen:	
Hoogte	286,08 mm
Breedte	178,8 mm
Diagonaal	337,8 mm

Weergave (vervolg)

Maximale resoluties:

WXGA 1280 x 800 bij 262 K kleuren

Vernieuwingsfrequentie 60 Hz

Werkingshoek 0° (gesloten) tot 140°

Helderheid 250 min. 300 typ. cd/m² (gem. LED
5 punten)

200 min. 220 typ. cd/m² (gem. CCFL
5 punten)

Weergavehoeken:

Horizontaal ±40° (CCFL) min.
±50° (LED) min.

Verticaal +15°/-30° (CCFL) min.
+40°/-50° (LED) min.

Pixelpitch:

WXGA 0,2235 mm

Knoppen helderheid kan worden beheerd via de
toetsenbordsneltoetsen (zie "De helderheid
aanpassen" op pagina 51)

Toetsenbord

Aantal toetsen 86/103 (V.S. en Canada); 87/104 (Europa);
90/107 (Japan)

Indeling QWERTY/AZERTY/Kanji

Touchpad

X/Y-positieresolutie (grafische tabel
modus) 240 cpi

Grootte:

Breedte 71,7 mm sensoractief gebied

Hoogte 34,0 mm rechthoek

Batterij

Type	"slimme" 9-cels lithium-ion "slimme" 6-cels lithium-ion
Afmetingen:	
Diepte	67,6 mm (9-cels) 47,5 mm (6-cels)
Hoogte	20,4 mm
Breedte	209,9 mm
Gewicht	0,48 kg (9 cels) 0,33 kg (6 cels)
Spanning	11,1 VDC
Oplaadtijd (ongeveer):	
Computer uit	4 uur
Werkingsduur	De werkingsduur van een batterij hangt af van de werkomstandigheden en kan aanzienlijk worden verkort onder bepaalde energie-intensieve omstandigheden (zie "Voedingsproblemen" op pagina 118). Zie "Batterijen gebruiken" op pagina 53 voor meer informatie over de levensduur van batterijen.
Levensduur (ongeveer)	300 laadcycli
Temperatuurbereik:	
In bedrijf	0° t/m 35° C
Tijdens opslag	-40° t/m 65° C
Knoopbatterij	CR-2032

Netadapter

Type	65W (D-serie) 90W (D-serie en E-serie)
Ingangsspanning	100–240 VAC
Ingangsstroom (maximum)	1,5 A/1,6 A
Ingangsfrequentie	50–60 Hz
Uitgangsstroom	
65W	3,9 A (maximale polsslag op 4 seconden) 3,34 A (doorlopend)
90W	5,62 A (maximale polsslag op 4 seconden) 4,62 A (doorlopend)
Uitgangsstroom	65W of 90W
Nominale uitgangsspanning	19,5 +/- 1 VDC
Afmetingen:	
65W	
Hoogte	29,0 mm (D-serie)
Breedte	46,2 mm (D-serie)
Diepte	107,0 mm (D-serie)
90W	
Hoogte	34,2 mm (D-serie) 16 mm (E-serie)
Breedte	60,9 mm (D-serie) 70 mm (E-serie)
Diepte	153,42 mm (D-serie) 147 mm (E-serie)
Gewicht (met kabels)	
65W	0,25 kg (D-serie)
90W	0,46 kg (D-serie) 0,345 kg (E-serie)

Netadapter (vervolg)

Temperatuurbereik:

In bedrijf	0° t/m 35° C
Tijdens opslag	-40° t/m 65° C

Afmetingen

Hoogte	44 mm
Breedte	394 mm
Diepte	293 mm
Gewicht (met 6-cels batterij):	
Configureerbaar tot minder dan	3,6 kg

Omgeving

Temperatuurbereik:

In bedrijf	0° t/m 35° C
Tijdens opslag	-40° t/m 65° C

Relatieve vochtigheid (maximum):

In bedrijf	10% t/m 90% (zonder condensatie)
Tijdens opslag	5% t/m 95% (zonder condensatie)

Maximumvibratie:¹

In bedrijf	0,66 GRMS
Tijdens opslag	1,3 GRMS

Maximumimpact:²

In bedrijf	142 G
Tijdens opslag	163 G

Hoogte (maximaal):

In bedrijf	-15,2 t/m 3048 m
Tijdens opslag	-15,2 t/m 10.668 m

¹ Een willekeurig trillingsspectrum gebruiken dat de gebruikersomgeving nabootst.

² Gemeten met de vaste schijf geactiveerd en een 2 ms halve sinuspuls. Ook gemeten met de vaste schijf in parkeerstand gefixeerd en 2 ms halve-sinuspuls voor opslag.

Bijlage

Beleid technische ondersteuning Dell (alleen V.S.)

De technische ondersteuning van technici vereist de samenwerking en medewerking van de klant bij het oplossen van problemen en kan de oorspronkelijke standaardconfiguratie herstellen van de stuurprogramma's van het besturingssysteem, softwareprogramma's en hardware zoals deze door Dell zijn geleverd, alsook de verificatie van het juist functioneren van de computer en alle door Dell geïnstalleerde hardware. Behalve deze technische ondersteuning van technici is er ook on line technische ondersteuning beschikbaar op support.dell.com. Er zijn mogelijk extra technische ondersteuningsopties verkrijgbaar.

Dell biedt beperkte technische ondersteuning voor de computer en alle "door Dell geïnstalleerde" software en randapparatuur¹. Ondersteuning voor software en randapparatuur van derden wordt geboden door de oorspronkelijke fabrikant, inclusief de producten die via Dell Software and Peripherals, Readyware en Custom Factory Integration zijn aangekocht en/of geïnstalleerd².

- ¹ Reparatediensten worden geboden conform de voorwaarden van uw beperkte garantie en elk optioneel contract met een ondersteuningsdienst aangekocht samen met de computer.
- ² Alle Dell-standaardonderdelen in een CFI-project (Custom Factory Integration) worden gedekt door de standaard beperkte garantie van Dell op uw computer. Dell biedt echter ook een programma voor het vervangen van onderdelen voor alle niet-standaard, hardware-onderdelen van derden die via CFI zijn geïntegreerd, zolang het servicecontract van de computer geldig is.

Definitie van door Dell geïnstalleerde software en randapparatuur

Door Dell geïnstalleerde software omvat het besturingssysteem en een aantal van de softwareprogramma's die tijdens het fabricatieproces op de computer zijn geïnstalleerd (zoals Microsoft Office en Norton Antivirus).

Door Dell geïnstalleerde randapparatuur omvat alle interne uitbreidingskaarten of een modulehouder van het merk Dell of ExpressCard-accessoires. Bovendien zijn alle monitoren, toetsenborden, muizen, luidsprekers, microfoons voor telefonische modems, koppelstations/poortreplicators, netwerkproducten en alle bijbehorende bekabeling van het merk Dell opgenomen.

Definitie van software en randapparatuur van derden

Onder software en randapparatuur van derden vallen alle randapparaten, accessoires of softwareprogramma's die door Dell worden verkocht, maar niet van het merk Dell zijn (zoals printers, scanners, camera's en games). Voor ondersteuning van alle software en randapparatuur van derden moet u bij de oorspronkelijke fabrikant van het product zijn.

FCC-kennisgevingen (alleen V.S.)

FCC klasse B

Deze apparatuur kan radiofrequentie-energie genereren, gebruiken en uitstralen en kan, indien niet geïnstalleerd en gebruikt in overeenstemming met de instructiehandleiding van de fabrikant, radio- en televisieontvangst verstoren. Deze apparatuur is getest en voldoet aan de beperkingen voor een digitaal apparaat uit klasse B conform Deel 15 van de FCC-regels.

Dit apparaat voldoet aan Deel 15 van de FCC-regels. De werking moet aan de volgende twee voorwaarden voldoen:

- Dit apparaat mag niet voor schadelijke storing zorgen.
- Dit apparaat moet alle ontvangen storingen accepteren, inclusief storing die wordt veroorzaakt door een ongewenste werking.



KENNISGEVING: De FCC-regels bepalen dat wijzigingen die niet uitdrukkelijk zijn goedgekeurd door Dell Inc., uw bevoegdheid om deze apparatuur te bedienen, ongeldig kan maken.

Deze beperkingen zijn bedoeld om redelijke bescherming te bieden tegen schadelijke storingen in een thuisinstallatie. U hebt echter niet de garantie dat er in een bepaalde installatie geen storing zal optreden. Als deze apparatuur schadelijke storing veroorzaakt van radio- of televisieontvangst (u kunt dit bepalen door de apparatuur in en uit te schakelen), raden we u aan de interferentie als volgt te verhelpen:

- Verander de richting van de ontvangende antenne.
- Verplaats het systeem ten opzichte van de receiver.
- Plaats de subwoofer uit de buurt van de receiver.
- Sluit het netsnoer van het systeem aan op een ander stopcontact, zodat het systeem en de ontvanger niet op dezelfde groep zijn aangesloten.

Raadpleeg zo nodig een medewerker van Dell inc. of een ervaren radio- of televisiereparateur voor aanvullend advies.

Overeenkomstig de FCC-richtlijnen wordt de volgende informatie verstrekt voor het apparaat of de apparaten waarop dit document van toepassing is:

Productnaam:	Dell™ XPS™ M1330
Modelnummer:	PP25L
Bedrijfsnaam:	Dell Inc. Worldwide Regulatory Compliance & Environmental Affairs One Dell Way Round Rock, TX 78682 USA 512-338-4400

Productkennisgeving Macrovision

Dit product bevat technologie voor auteursrechtelijke bescherming, die beschermd wordt door Amerikaanse patenten en patenten van andere landen met patentnummers 5.315.448 and 6.836.549, en andere en andere intellectuele eigendomsrechten. Voor het gebruik van de kopieerbeveiligingstechnologie van Macrovision in dit product is toestemming van Macrovision vereist. Reverse engineering of demontage is verboden.

Woordenlijst

Begrippen in deze woordenlijst zijn alleen voor informatieve doeleinden. De beschreven begrippen hebben al dan niet betrekking op uw specifieke computer.

A

AC — wisselstroom — De elektriciteitsvorm die de computer voedt wanneer u de netadaptekabel in een stopcontact steekt.

achtergrond — Het achtergrondpatroon of de achtergrondaafbeelding op het Windows-bureaublad. Wijzig de achtergrond via het Configuratiescherm van Windows. U kunt ook uw favoriete afbeelding zoeken en hiervan de achtergrond maken.

ACPI — advanced configuration and power interface (geavanceerde configuratie- en energie-interface) — Een energiebeheerspecificatie waarmee besturingssystemen van Microsoft® Windows® een computer op stand-by of in de slaapstand kan zetten om de elektrische stroom te besparen die aan elk apparaat wordt toegewezen dat op de computer is aangesloten.

AGP — accelerated graphics port (snelle grafische poort) — Een speciale grafische poort waarmee het systeemgeheugen voor videogerelateerde taken kan worden gebruikt. AGP levert vloeiende videobeelden met zuivere kleuren, vanwege de snellere samenwerking tussen het videoschakelsysteem en het computergeheugen.

AHCI — Advanced Host Controller Interface (geavanceerde hostcontrollerinterface) — Een interface voor een hostcontroller van een SATA vaste schijf dat het opslagstuurprogramma in staat stelt technologieën in te schakelen zoals Native Command Queuing (NCQ) en hot plug.

alleen-lezen — Gegevens en/of bestanden die u kunt weergeven, maar niet kunt bewerken of verwijderen. Een bestand heeft in de volgende gevallen een leesmij-status:

- Als het bestand op een diskette, cd of dvd staat die fysiek tegen schrijven is beveiligd.
- Als het bestand zich in een map op een netwerk bevindt en de systeembeheerder alleen aan specifieke personen rechten heeft toegewezen.

ALS — ambient light sensor (omgevingslichtsensor) — Een functie die helpt bij het regelen van de helderheid van het beeldscherm.

antivirussoftware — Een programma ontworpen om virussen te identificeren, te isoleren en/of van de computer te verwijderen.

apparaat — Hardware zoals een schijfstation, printer of toetsenbord die in de computer is geïnstalleerd of erop is aangesloten.

apparaatstuurprogramma — Zie *stuurprogramma*.

ASF — alert standards format (indeling waarschuwingsstandaarden) — Een standaard voor het definiëren van een mechanisme voor het melden van hardware- en softwarewaarschuwingen aan een beheerconsole. ASF is platform- en besturingssysteemonafhankelijk.

B

batterijlevensduur — De hoeveelheid tijd (jaren) die een batterij van een draagbare computer kan worden gebruikt en opnieuw worden opgeladen.

batterijwerkingsduur — De hoeveelheid tijd (minuten of uren) die een batterij van een draagbare computer de computer kan voeden.

BIOS — basisinvoer-/uitvoersysteem — Een programma (of hulpprogramma) dat als een interface werkt tussen de computerhardware en het besturingssysteem. Wijzig deze instellingen niet, tenzij u op de hoogte bent van de effecten ervan op uw computer. Wordt ook *System Setup* genoemd.

bit — De kleinste gegevenseenheid die door uw computer wordt gebruikt.

Bluetooth[®] draadloze technologie — Een standaard voor draadloze technologie voor netwerkkapparaten met een kort bereik (9 m) waarmee apparaten elkaar automatisch kunnen herkennen.

bps — bits per seconde — De standardeenheid voor het aangeven van de gegevensoverdrachtssnelheid.

BTU — British thermal unit (Britse eenheid voor energie) — Een eenheid voor warmteafgifte.

bus — Een communicatiepad tussen de onderdelen in de computer.

bussnelheid — De snelheid in MHz die aangeeft hoe snel een bus gegevens kan overbrengen.

byte — De basisgegevenseenheid die door uw computer wordt gebruikt. Een byte is gelijk aan 8 bits.

C

C — Celsius — Een temperatuureenheid waarbij 0° het vriespunt is en 100° het kookpunt van water.

cache — Een speciaal mechanisme voor snelle opslag in de vorm van een speciale locatie van het hoofdgeheugen of een onafhankelijk apparaat voor snelle opslag. Het cachegeheugen vergroot de efficiëntie van processorbewerkingen.

L1-cache — Primaire cache opgeslagen in de processor.

L2-cache — Secundaire cache die zich buiten de processor kan bevinden of zijn ingebouwd in de processorarchitectuur.

carnet — Een internationaal grensdocument dat tijdelijke invoer in het buitenland vergemakkelijkt. Dit wordt ook wel een *handelspaspoort* genoemd.

cd-r — CD recordable — Een opneembare versie van een cd. U kunt slechts één keer gegevens op een cd-r opnemen. De gegevens kunnen niet worden gewist of overschreven.

cd-rw — CD rewritable cd — Een herschrijfbaar versie van een cd. Op een cd-rw kunt u gegevens opnemen, wissen en overschrijven (opnieuw opnemen).

cd-rw/dvd-station — Een station, ook wel combostation genoemd, dat cd's en dvd's kan lezen en naar cd-rw- (herschrijfbaar cd's) en cd-r- (opneembare cd's) schijven kan schrijven. U kunt meerdere keren naar cd-rw's schrijven, maar slechts één keer naar cd-r's.

cd-rw-station — Een station dat cd's kan lezen en naar cd-rw- (herschrijfbaar cd's) en cd-r- (opneembare cd's) schijven kan schrijven. U kunt meerdere keren naar cd-rw's schrijven, maar slechts één keer naar cd-r's.

CMOS — Een type elektronisch circuit. Computers gebruiken een kleine hoeveelheid CMOS-geheugen, dat op batterijen werkt, om de datum, tijd en System Setup-opties vast te houden.

COA — Certificate of Authenticity (certificaat van echtheid) — De alfanumerieke code van Windows die te vinden is op een sticker op de computer. Deze wordt ook wel de *productcode* of *product-ID* genoemd.

Configuratiescherm — Een Windows-functie waarmee u besturingssysteem- en hardware-instellingen kunt aanpassen, zoals die van het beeldscherm.

Consumenten-IR — infraroodsensor voor de Dell-afstandbediening.

controller — Een chip die het gegevensbeheer regelt tussen de processor en het geheugen of tussen de processor en apparaten.

CRIMM — continuity rambus in-line memory module (in-line continuïteits- en geheugenmodules van rambus) — Een speciale module zonder geheugenchips die wordt gebruikt om ongebruikte RIMM-sleuven op te vullen.

cursor — De markering op een beeldscherm of scherm die aangeeft waar de volgende toetsbord-, touchpad- of muisactie zal plaatsvinden. Vaak is dit een knipperende rechte lijn, een liggend streepje of een kleine pijl.

D

DDR SDRAM — double-data-rate SDRAM (SDRAM met dubbele gegevenssnelheid) — Een SDRAM-type dat de gegevensburstcyclus verdubbelt en zo de systeemprestaties verbetert.

DDR2 SDRAM — double-data-rate 2 SDRAM (SDRAM met dubbele gegevenssnelheid 2) — Een type DDR SDRAM dat gebruikt maakt van een 4-bits prefetch en andere architecturale wijzigingen om de geheugensnelheid tot meer dan 400 MHz te verhogen.

DIMM — dual in-line memory module — Een printplaat met geheugenchips die kan worden verbonden met een geheugenmodule op de systeemkaart.

DIN-connector — Een ronde 6-pins connector die voldoet aan DIN-standaarden (Deutsche Industrie-Norm); de connector wordt doorgaans gebruikt om PS/2-toetsbord- of muiskabelconnectoren aan te sluiten.

disk striping — Een techniek voor het verspreiden van gegevens over meerdere schijfstations. Disk striping kan bewerkingen versnellen die gegevens ophalen die op schijven zijn opgeslagen. Op computers die disk striping gebruiken, kunnen gebruikers doorgaans de grootte van de geveenseenheid of de stripebreedte selecteren.

DMA — direct memory access (directe geheugentoeegang) — Een kanaal waarmee bepaalde typen gegevensoverdracht tussen RAM en een apparaat mogelijk zijn om de processor te omzeilen.

DMTF — Distributed Management Task Force (speciale eenheid voor gedistribueerd beheer) — Een consortium van hardware- en softwarebedrijven die beheerstandaarden ontwikkelen voor gedistribueerde desktop- netwerk, ondernemings- en internetomgevingen.

domein — Een groep van computers, programma's en apparaten op een netwerk die als eenheid wordt beheerd met algemene regels en procedures voor gebruik door een specifieke groep gebruikers. Een gebruiker meldt zich aan bij het domein om toegang te krijgen tot de bronnen.

DRAM — dynamic random-access memory (dynamisch RAM) — Geheugen dat informatie opslaat in ingebouwde circuits met condensatoren.

DSL — Digital Subscriber Line — Een technologie die een constante, snelle internetverbinding biedt via een analoge telefoonlijn.

dual-core — Een Intel® technologie waarin twee fysieke rekeneenheden bestaan in een enkel processorpakket, waardoor de rekenefficiëntie en het vermogen tot multitasking wordt vergroot.

dual display mode (dubbele-weergavemodus) — Een beeldscherminstelling waarmee u een tweede monitor kunt gebruiken als een uitbreiding van het huidige beeldscherm. Deze wordt ook de *uitgebreide-weergavemodus* genoemd.

Dvd-r — opneembare dvd — Een opneembare versie van een dvd. U kunt slechts één keer gegevens op een dvd-r opnemen. De gegevens kunnen niet worden gewist of overschreven.

Dvd+rw — herschrijfbare dvd — Een herschrijfbare versie van een dvd. Op een dvd+rw kunt u gegevens opnemen, deze wissen en overschrijven (opnieuw opnemen). (Dvd+rw technologie verschilt van dvd-rw technologie.)

Dvd+rw-station — Een station dat dvd's en de meeste cd's kan lezen en naar dvd+rw-schijven (herschrijfbare dvd's) kan schrijven.

DVI — digitale video-interface — Een standaard voor digitale overdracht tussen een computer en een digitaal videobeeldscherm.

E

ECC — error checking and correction (fouten controleren en corrigeren) — Een geheugentype met speciale circuits die de juistheid van gegevens controleren die het geheugen inkomen en verlaten.

ECP — extended capabilities port (poort met uitgebreide mogelijkheden) — Een parallel connectorontwerp dat verbeterde bidirectionele gegevensoverdracht biedt. ECP gebruikt, net als EPP, directe geheugentoeegang voor het overbrengen van gegevens en verbetert in veel gevallen de prestaties.

EIDE — enhanced integrated device electronics (verbeterde geïntegreerde apparaatelektronica) — Een verbeterde versie van de IDE-interface voor vaste schijven en cd-stations.

EMI — elektromagnetische storing — Elektrische storing veroorzaakt door elektromagnetische straling.

ENERGY STAR — Vereisten van het Environmental Protection Agency (Amerikaanse instantie voor milieubescherming) die de totale consumptie van elektriciteit vermindert.

EPP — enhanced parallel port (verbeterde parallelle poort) — Een parallel connectorontwerp dat bidirectionele gegevensoverdracht biedt.

ESD — electrostatic discharge (elektrostatische ontlading) — Een snelle ontlading van statische elektriciteit. ESD kan geïntegreerde circuits in computer- en communicatieapparatuur beschadigen.

ExpressCard — Een verwijderbare I/O-kaart die voldoet aan de PCMCIA-standaard. Modems en netwerkadapters zijn gangbare types expresskaart. Expresskaarten ondersteunen zowel de PCI Express als de USB 2.0 standaard.

Express-servicecode — Een numerieke code die u vindt op een sticker op uw Dell™-computer. Gebruik de code voor express-service als u voor ondersteuning contact opneemt met Dell. De code voor express-service wordt in sommige landen niet gebruikt.

extended display mode (uitgebreide-weergavemodus) — Een beeldscherminstelling waarmee u een tweede monitor kunt gebruiken als een uitbreiding van het huidige beeldscherm. Deze wordt ook de *dubbele-weergavemodus* genoemd.

F

Fahrenheit — Een temperatuureenheid waarbij 32° het vriespunt is en 212° het kookpunt van water.

FBD — fully-buffered DIMM (volledig gebufferde DIMM) — Een DIMM met DDR2 DRAM-chips en een Advanced Memory Buffer (AMB, geavanceerde geheugenbuffer) die zorgt voor een snellere communicatie tussen de DDR2 SDRAM-chips en het systeem.

FCC — Federal Communications Commission (federale communicatiecommissie) — Een Amerikaanse instantie verantwoordelijk voor de regelgeving met betrekking tot de communicatie die aangeeft hoeveel straling computers en andere elektronische apparaten mogen afgeven.

formatteren — Het proces dat een station of schijf voor bestandsopslag voorbereidt. Wanneer een schijf of station wordt geformatteerd, wordt de daarop aanwezige informatie gewist.

FSB — front side bus — Het gegevenspad en de fysieke interface tussen de processor en de RAM.

FTP — file transfer protocol (bestandsoverdrachtprotocol) — Een standaard internetprotocol dat wordt gebruikt om bestanden uit te wisselen tussen computers die met het internet zijn verbonden.

G

G — zwaartekracht — Een eenheid van gewicht en kracht.

GB — gigabyte — Een eenheid van gegevensopslag die gelijk is aan 1024 MB (1.073.741.824 bytes). Wanneer het aantal MB verwijst naar de opslag op een vaste schijf, wordt dit vaak afgerond tot 1.000.000.000 bytes.

geheugen — Een tijdelijke locatie voor gegevensopslag in de computer. De gegevens in het geheugen zijn niet blijvend. Daarom wordt aanbevolen om uw bestanden regelmatig op te slaan terwijl u er aan werkt, en deze altijd op te slaan voordat u de computer uitschakelt. De computer kan verschillende typen geheugen bevatten, zoals RAM, ROM en videogeheugen. Het woord 'geheugen' wordt vaak ook als synoniem voor RAM gebruikt.

geheugenadres — Een specifieke locatie waar gegevens tijdelijk in RAM worden opgeslagen.

geheugenmodule — Een kleine printplaat waarop zich geheugenchips bevinden en die op de systeemkaart wordt aangesloten.

geheugen toewijzen — Het proces waarmee de computer bij het opstarten geheugenadressen aan fysieke locaties toewijst. Apparaten en software kunnen dan informatie identificeren waartoe de processor toegang heeft.

geïntegreerd — Duidt doorgaans op onderdelen die zich fysiek op de systeemkaart van de computer bevinden. Hiervoor wordt ook vaak de term *ingebouwd* gebruikt.

GHz — gigahertz — Een frequentie-eenheid die gelijk is aan duizend miljoen Hz of duizend MHz. De snelheid van computerprocessors, bussen en interfaces wordt vaak in GHz uitgedrukt.

grafische modus — Een videomodus die gedefinieerd kan worden als x horizontale pixels bij y verticale pixels bij z kleuren. Grafische modi kunnen oneindig veel verschillende vormen en lettertypen weergeven.

GUI — graphical user interface (grafische gebruikersinterface) — Software die interactie met de gebruiker mogelijk maakt via menu's, vensters en pictogrammen. De meeste programma's die werken onder de besturingssystemen van Windows zijn GUI's.

H

HDMI — De High-Definition Multimedia Interface (HDMI) is een volledig digitale audio/video-interface die niet-gecomprimeerde stromen kan overbrengen.

HTTP — hypertext transfer protocol (HyperText-overdrachtsprotocol) — Een protocol voor het uitwisselen van bestanden tussen computers met een internetverbinding.

Hyper-Threading — Hyper-Threading is een Intel-technologie die de algehele computerprestatie kan verbeteren door toe te staan dat één fysieke processor als twee logische processoren functioneert, in staat om bepaalde taken gelijktijdig uit te voeren.

Hz — hertz — Een frequentie-eenheid die gelijk is aan 1 cyclus per seconde. Computers en elektronische apparaten worden vaak aangeduid in kilohertz (kHz), megahertz (MHz), gigahertz (GHz) of terahertz (THz).

I

IC — integrated circuit (ingebouwd circuit) — Een halfgeleiderplak of -chip waarop duizenden of miljoenen zeer kleine elektronische onderdelen zijn gemaakt voor gebruik in computer-, audio- en videoapparatuur.

IDE — integrated device electronics (in apparaten ingebouwde elektronica) — Een interface voor apparaten voor massaopslag waarbij de controller in de vaste schijf of in het cd-station is ingebouwd.

IEEE 1394 — Institute of Electrical and Electronics Engineers, Inc. (instituut voor elektro- en elektronicatechnici) — Een geavanceerde seriële bus die gebruikt wordt om IEEE 1394-compatibele apparaten, zoals digitale camera's en dvd-spelers, op de computer aan te sluiten.

infraroodsensor — Een poort waarmee u gegevens kunt overbrengen tussen de computer en infrarood-compatibele apparaten zonder een kabelverbinding te gebruiken.

installatieprogramma — Een programma dat gebruikt wordt om hardware en software te installeren en te configureren. Het programma **setup.exe** of **install.exe** wordt met de meeste Windows-softwarepakketten meegeleverd. Het *Setup-programma* verschilt van *System Setup*.

I/O — input/output (invoer/uitvoer) — Een bewerking of apparaat waarmee gegevens van de computer kunnen worden gehaald of erop kunnen worden gezet. Toetsenborden en printers zijn I/O-apparaten.

I/O-adres — Een adres in RAM dat gekoppeld is aan een specifiek apparaat (zoals een seriële connector, parallelle connector of uitbreidingsleuf) en waarmee de processor met dat apparaat kan communiceren.

IrDA — Infrared Data Association (vereniging voor infraroodgegevens) — De organisatie die internationale standaarden maakt voor infraroodcommunicatie.

IRQ — interrupt request (interruptaanvraag) — Een elektronisch pad dat is toegewezen aan een specifiek apparaat en het apparaat met de processor laat communiceren. Aan elke apparaatverbinding moet een IRQ zijn toegewezen. Hoewel twee apparaten dezelfde IRQ-toewijzing kunnen hebben, is het niet mogelijk beide apparaten tegelijk te bedienen.

ISP — Internet service provider (internetserviceaanbieder) — Een bedrijf dat u toegang geeft tot hun hostserver om direct verbinding te krijgen met het internet, e-mail te verzenden en te ontvangen en websites te openen. De internetaanbieder biedt u doorgaans een softwarepakket, een gebruikersnaam en toegangsnummers tegen betaling.

K

Kb — kilobit — Een gegevens eenheid die gelijk is aan 1024 bits. Een eenheid van de capaciteit van in geheugen ingebouwde circuits.

KB — kilobyte — Een gegevens eenheid die gelijk is aan 1024 bytes, maar vaak wordt aangeduid met 1000 bytes.

kHz — kilohertz — Een frequentie-eenheid die gelijk is aan 1000 Hz.

kloksnelheid — De snelheid in MHz die aangeeft hoe snel computeronderdelen werken die zijn aangesloten op de systeembus.

koelplaat — Een metalen plaat op sommige processors die warmte wegleidt.

koppelapparaat — Zie APR.

L

LAN — local area network — Een computernetwerk dat een klein gebied beslaat. Een LAN wordt doorgaans slechts gebruikt door een gebouw of door een aantal gebouwen in de buurt. Een LAN kan over een willekeurige afstand worden aangesloten op een andere LAN via telefoonlijnen en radiogolven om een WAN (wide area network) te vormen.

LCD — liquid crystal display (beeldscherm met vloeibare kristallen) — De technologie die gebruikt wordt bij beeldschermen van draagbare computers en flat-panelmonitoren.

LED — light-emitting diode (licht afgevend halfgeleider) — Een elektronisch onderdeel dat licht afgeeft om de status van de computer aan te duiden.

leesmij-bestand — Een tekstbestand in een softwarepakket of hardwareproduct. Leesmij-bestanden bieden gewoonlijk installatiegegevens en beschrijven verbeteringen of correcties van nieuwe producten die nog niet zijn vastgelegd.

lokale bus — Een gegevensbus die een snelle doorvoer van apparaten naar de processor biedt.

LPT — line print terminal (printerpoort) — De toewijzing van een parallelle verbinding met een printer of ander parallel apparaat.

M

map — Een term die gebruikt wordt om de ruimte op de schijf of op het station te beschrijven waarin bestanden worden georganiseerd en gegroepeerd. Bestanden in een map kunnen op diverse manieren worden weergegeven en gerangschikt, zoals alfabetisch, op datum en op grootte.

Mb — megabit — Een eenheid van geheugen capaciteit die gelijk is aan 1024 Kb.

MB — megabyte — Een eenheid van gegevensopslag die gelijk is aan 1.048.576 bytes. 1 MB is gelijk aan 1024 KB. Wanneer het aantal MB verwijst naar de opslag op een vaste schijf, wordt dit vaak afgerond tot 1.000.000 bytes.

Mbps — megabits per seconde — Een miljoen bits per seconde. Deze eenheid wordt doorgaans gebruikt voor overdrachtssnelheden voor netwerken en modems.

MB/sec — megabytes per seconde — Een miljoen bytes per seconde. Deze eenheid wordt doorgaans gebruikt voor gegevensoverdrachtspecificaties.

mediacompartiment — Een compartiment dat apparaten ondersteunt, zoals optische stations, een tweede batterij of een Dell TravelLite™-module.

MHz — megahertz — Een frequentie-eenheid die gelijk is aan 1 miljoen cycli per seconde. De snelheden voor computerprocessors, bussen en interfaces worden vaak in MHz uitgedrukt.

Minikaart — Een kleine kaart ontworpen voor ingebouwde randapparatuur, zoals communicatie-NIC's. Een minikaart is qua functionaliteit vergelijkbaar met een standaard PCI-uitbreidingskaart.

Mini PCI — Een standaard voor geïntegreerde randapparaten met de nadruk op communicatie zoals modems en NIC's. Een Mini PCI-kaart is een kleine externe kaart dat qua functionaliteit vergelijkbaar is met een standaard PCI-uitbreidingskaart.

Mobiel breedbandnetwerk — (ook bekend als een WWAN) bestaat uit een reeks onderling verbonden computers die via draadloze technologie met elkaar communiceren en biedt internettoegang op dezelfde gevarieerde locaties waar een mobiele telefoondienst beschikbaar is. De computer kan de verbinding met het mobiele breedbandnetwerk behouden ongeacht de fysieke locatie, zolang de computer in het verzorgingsgebied blijft van de mobiele serviceaanbieder.

modem — Een apparaat waarmee de computer via analoge telefoonlijnen met andere computers kan communiceren. Er zijn drie typen modems: extern, als PC-kaart en intern. U gebruikt uw modem doorgaans om verbinding te maken met het internet en om te e-mailen.

modulecompartiment — Zie *mediacompartiment*.

MP — megapixel — Een eenheid voor de afbeeldingsresolutie die gebruikt wordt voor digitale camera's.

ms — milliseconde — Een eenheid van tijd die gelijk is aan een duizendste van een seconde. Toegangstijden van opslagapparaten worden vaak aangeduid in ms.

N

netwerkadapter — Een chip die netwerkmogelijkheden biedt. Een computer kan een systeemkaart of een PC-kaart hebben met een netwerkadapter. Een netwerkadapter wordt ook wel een *NIC* (network interface controller (netwerkinterfacecontroller)) genoemd.

NIC — Zie *netwerkadapter*.

ns — nanoseconde — Een eenheid van tijd die gelijk is aan een miljardste van een seconde.

NVRAM — nonvolatile random access memory (niet-vluchtige RAM) — Een type geheugen dat gegevens opslaat wanneer de computer is uitgeschakeld of zijn externe stroombron verliest. NVRAM wordt gebruikt voor het behouden van computerconfiguratie-informatie, zoals datum, tijd en andere System Setup-opties.

O

opstartbare cd — Een cd die u kunt gebruiken om de computer op te starten. Zorg ervoor dat u altijd een opstartbare cd of diskette beschikbaar hebt voor het geval de vaste schijf is beschadigd of de computer een virus heeft. De *Drivers and Utilities* media zijn ook een opstartbare cd.

opstartbare schijf — Een schijf die u kunt gebruiken om de computer op te starten. Zorg ervoor dat u altijd een opstartbare cd of diskette beschikbaar hebt voor het geval de vaste schijf is beschadigd of de computer een virus heeft.

opstartsequentie — Geeft de volgorde op van de apparaten waarvan de computer probeert op te starten.

optisch station — Een station dat optische technologie gebruikt om gegevens van cd's, dvd's of dvd+rw's te lezen of er naar te schrijven. Voorbeelden van optische stations zijn cd-stations, dvd-stations, cd-rw-stations en cd-rw/dvd-combostations.

P

parallele connector — Een I/O-poort die vaak wordt gebruikt om een parallele printer op de computer aan te sluiten. Deze wordt ook wel een *LPT-poort* genoemd.

partitie — Een fysieke opslaglocatie op een vaste schijf die aan een of meer logische opslaglocaties is toegewezen, ook wel logische stations genoemd. Elke partitie kan meerdere logische stations bevatten.

PCI — Peripheral Component Interconnect — PCI is een local bus die 32- en 64-bits gegevenspaden ondersteunt en een gegevenspad met hoge snelheid levert tussen de processor en apparaten zoals video, stations en netwerken.

PCI Express — Een wijziging op de PCI-interface die de gegevensoverdrachtspecificatie verhoogt tussen de processor en de apparaten die erop zijn aangesloten. PCI Express kan gegevens overbrengen met snelheden van 250 MB/sec tot 4 GB/sec. Als de PCI Express-chipset en het apparaat met verschillende snelheden kunnen werken, werken ze met de lagere snelheid.

PC-kaart — Een verwijderbare I/O-kaart die voldoet aan de PCMCIA-standaard. Modems en netwerkadapters zijn veelvoorkomende PC-kaarten.

PCMCIA — Personal Computer Memory Card International Association (internationale vereniging voor geheugenkaarten van pc's) — De organisatie die standaarden voor PC-kaarten vaststelt.

piekbeveiligers — Voorkomen spanningspieken, die bijvoorbeeld kunnen optreden tijdens een elektrische storm die de computer ingaan via het stopcontact. Piekbeveiligers beschermen niet tegen bliksem of onderspanningen, die optreden wanneer de spanning tot meer dan 20 procent onder het normale voltageniveau van de wisselstroomlijn komt.

Netwerkverbindingen kunnen niet door piekbeveiligers worden beschermd. Ontkoppel de netwerkkabel tijdens elektrische stormen altijd van de netwerkconnector.

PIO — programmed input/output (geprogrammeerde invoer/uitvoer — Een methode voor het overbrengen van gegevens tussen twee apparaten via de processor als deel van het gegevenspad.

pixel — Een enkele punt op een beeldscherm. Pixels worden gerangschikt in rijen en kolommen om een afbeelding te vormen. Een videoresolutie, zoals 800 x 600, geeft het aantal pixels aan dat horizontaal en verticaal staat.

Plug en Play — De mogelijkheid van de computer om apparaten automatisch te configureren. Plug en Play zorgt voor automatische installatie, configuratie en compatibiliteit met bestaande hardware als de BIOS, het besturingssysteem en alle apparaten Plug en Play-compatibel zijn.

POST — power-on self-test (serie testen bij inschakelen computer) — Diagnostische programma's die automatisch door de BIOS worden geladen en basistesten uitvoeren op de belangrijkste computeronderdelen, zoals het geheugen, vaste schijven en videospelers. Als er tijdens POST geen problemen worden opgespoord, gaat de computer verder met opstarten.

processor — Een computerchip die programma-instructies vertaalt en uitvoert. De processor wordt ook wel de CVE (centrale verwerkingseenheid) genoemd.

PS/2 — personal system/2 — Een connectortype voor het aansluiten van een toetsenbord, muis of toetsenblok die compatibel zijn met PS/2.

PXE — pre-boot execution environment (uitvoeringsomgeving voorafgaan aan het opstarten) — Een WfM-standaard (Wired for Management) waarmee computers die zijn aangesloten op een netwerk en geen besturingssysteem hebben, extern geconfigureerd en opgestart kunnen worden.

R

RAID — redundant array of independent disks (overtollige reeks onafhankelijke schijven) — Een methode om overtollige gegevens te bieden. Sommige algemene toepassingen van RAID omvatten RAID 0, RAID 1, RAID 5, RAID 10 en RAID 50.

RAM — random-access memory — De primaire tijdelijke opslaglocatie voor programma-instructies en gegevens. Alle informatie die in RAM is opgeslagen gaat verloren, wanneer u de computer uitschakelt.

reismodule — Een plastic apparaat dat ontworpen is voor het modulecompartiment van een draagbare computer om het gewicht van de computer te verminderen.

resolutie — De scherpte en helderheid van een afbeelding uitgevoerd door een printer of weergegeven op een monitor. Hoe hoger de resolutie, des te scherper de afbeelding.

RFI — radio frequency interference (radiofrequentiestoring) — Storing die gegenereerd wordt bij doorsnee radiofrequenties, binnen het bereik van 10 kHz tot 100.000 MHz. Radiofrequenties hebben lage elektromagnetische frequenties en meer kans op storing dan de hogere frequentiestralingen, zoals infrarood en licht.

ROM — read-only memory (alleen-lezen geheugen) — Geheugen dat gegevens en programma's opslaat die niet kunnen worden verwijderd of waarnaar de computer niet kan schrijven. Anders dan RAM bewaart ROM de inhoud nadat u de computer uitschakelt. ROM bevat een aantal programma's die essentieel zijn voor de werking van de computer.

RPM — revolutions per minute (omwentelingen per minuut) — Het aantal rotaties dat per minuut plaatsvindt. De snelheid van de vaste schijf wordt vaak in rpm gemeten.

RTC — real time clock (real-timeklok) — Klok op batterijen op de systeemkaart die de datum en tijd bijhoudt na het uitschakelen van de computer.

RTCST — real-time clock reset (opnieuw instellen real-timeklok) — Een schakelaar op de systeemkaart van sommige computers die vaak kan worden gebruikt voor het oplossen van problemen.

S

SAS — serial attached SCSI (serieel aangesloten SCSI) — Een snellere, seriële versie van de SCSI-interface (in tegenstelling tot de oorspronkelijke parallelle SCSI-architectuur).

SATA — seriële ATA — Een snellere, seriële versie van de ATA (IDE)-interface.

ScanDisk — Een programma van Microsoft dat bestanden, mappen en de vaste schijf op fouten controleert. ScanDisk wordt vaak uitgevoerd wanneer u de computer opnieuw opstart als deze niet meer reageert.

SCSI — small computer system interface — Een zeer snelle interface die wordt gebruikt om apparaten op een computer aan te sluiten, zoals vaste schijven, cd-stations, printers en scanners. Met SCSI kan een groot aantal apparaten met één enkele controller worden aangesloten. Toegang tot elk apparaat wordt geregeld via een afzonderlijk identificatienummer op de SCSI-controllerbus.

SDRAM — synchronous dynamic random-access memory (synchroon DRAM) — Een DRAM-type dat gesynchroniseerd is met de optimale kloksnelheid van de processor.

seriële connector — Een I/O-poort die vaak wordt gebruikt om apparaten op uw computer aan te sluiten, zoals een draagbaar digitaal apparaat of een digitale camera.

Servicelabel — Een barodelabel op uw computer die de computer identificeert wanneer u Dell Support bezoekt op support.dell.com of wanneer u Dell belt voor klantenservice of technische ondersteuning.

SIM — Subscriber Identity Module (abonnee-identiteitsmodule) — Een SIM-kaart bevat een microchip die spraak- en gegevensoverdrachten codeert. SIM-kaarten kunnen worden gebruikt in telefoons en in draagbare computers.

slaapstand — Een energiebeheermodus die alles in het geheugen op een speciale locatie op de harde schijf opslaat en de computer vervolgens uitschakelt. Wanneer u de computer dan opnieuw opstart, wordt de informatie uit het geheugen dat op de vaste schijf werd opgeslagen, automatisch hersteld.

smartcard — Een kaart met een processor en een geheugenchip. Smartcards kunnen worden gebruikt om een gebruiker te verifiëren op computers die geschikt zijn voor smartcards.

snelkoppeling — Een pictogram waarmee u snel toegang krijgt tot veelgebruikte programma's, bestanden, mappen en stations. Wanneer u een snelkoppeling op het Windows-bureaublad plaatst en erop dubbelklikt, opent u de bijbehorende map of het bijbehorende bestand zonder dat u deze eerst hoeft te zoeken. Snelkoppelingpictogrammen wijzigen de locatie van bestanden niet. Als u een snelkoppeling verwijdert, wordt het oorspronkelijke bestand niet beïnvloed. Het is bovendien mogelijk de naam van een snelkoppelingpictogram te wijzigen.

S/PDIF — Sony/Philips Digital Interface (digitale interface van Sony/Philips) — Een indeling van een audio-overdrachtsbestand voor het overbrengen van audio van het ene naar het andere bestand zonder dit te converteren naar en van een analoge indeling, waardoor de kwaliteit van het bestand kan verslechteren.

stand-bymodus — Een energiebeheermodus die alle overbodige computerfuncties uitschakelt om energie te besparen.

Strike Zone™ — Versterkt deel van de platformbasis dat de harde schijf beschermt door te functioneren als resonantiedemper wanneer een computer ergens tegenaan stoot of valt (in- of uitgeschakeld).

stuurprogramma — Software waarmee het besturingssysteem een apparaat zoals een printer kan beheren. Veel apparaten werken niet goed als het juiste stuurprogramma niet op de computer is geïnstalleerd.

SVGA — super-video graphics array — Een videostandaard voor videokaarten en -controllers. Doorsnee SVGA-resoluties zijn 800 x 600 en 1024 x 768.

Het aantal kleuren en resoluties dat een programma weergeeft, hangt af van de mogelijkheden van de monitor, de videocontroller en de bijbehorende stuurprogramma's en de hoeveelheid videogeheugen die op de computer is geïnstalleerd.

S-video TV-uitgang — Een connector die gebruikt wordt om een TV of digitaal audioapparaat op de computer aan te sluiten.

SXGA — super-extended graphics array — Een videostandaard voor videokaarten en -controllers die resoluties ondersteunt van maximaal 1280 x 1024.

SXGA+ — super-extended graphics array plus — Een videostandaard voor videokaarten en -controllers die resoluties ondersteunt van maximaal 1400 x 1050.

systeemkaart — De belangrijkste printplaat in de computer. Deze is ook bekend als het *moederbord*.

systeemvak — Het gedeelte van de Windows-taakbalk met de pictogrammen, die snel toegang bieden tot programma's en computerfuncties, zoals de klok, de volumeregeling en de afdrukstatus. Dit wordt ook de *systeemplade* genoemd.

System Setup — Een hulpprogramma dat als een interface werkt tussen de computerhardware en het besturingssysteem. U kunt hiermee door gebruiker te selecteren opties in de BIOS configureren, zoals datum en tijd of het systeemwachtwoord. U kunt de instellingen voor dit programma beter niet wijzigen, tenzij u weet welke invloed ze op de computer hebben.

T

TAPI — telephony application programming interface (programmeerinterface voor telefoontoepassingen) — Hiermee kunnen Windows-programma's met veel verschillende telefoonapparaten werken, zoals voor spraak, gegevens, faxen en video.

tegen schrijven beveiligd — Bestanden of media die niet kunnen worden gewijzigd. Gebruik schrijfbeveiliging wanneer u gegevens ervoor wilt beschermen dat ze worden gewijzigd of vernietigd. U beschermt een 3,5-inch diskette tegen schrijven door het klepje voor schrijfbeveiliging in de open-positie te schuiven.

teksteditor — Een programma dat gebruikt wordt om bestanden te maken en te bewerken die alleen tekst bevatten; Windows Kladblok gebruikt bijvoorbeeld een teksteditor. Teksteditors bieden gewoonlijk geen functie voor tekstomloop of opmaak (zoals de optie voor onderstrepen of het wijzigen van lettertypen).

toetscombinatie — Een opdracht waarvoor u meerdere toetsen tegelijk moet indrukken.

TPM — trusted platform module — Een op hardware gebaseerde beveiligingsfunctie die in combinatie met beveiligingssoftware de netwerk- en computerbeveiliging verbetert door functies als bestands- en e-mailbeveiliging in te schakelen.

U

UAC — user account control (gebruikersaccountbeheer) — Beveiligingsfunctie van Microsoft Windows® Vista™ waarmee, indien ingeschakeld, een extra beveiligingslaag wordt toegevoegd tussen gebruiksaaccounts en toegang tot besturingssysteminstellingen.

uitbreidingskaart — Een printplaat die in sommige computers in een uitbreidingsleuf op de systeemkaart wordt geïnstalleerd, waardoor de mogelijkheden van de computer worden uitgebreid. Voorbeelden zijn video-, modem- en geluidskaarten.

uitbreidingsleuf — Een connector op de systeemkaart (in sommige computers) waarin u een uitbreidingskaart kunt steken zodat deze met de systeembus wordt verbonden.

uitgebreide pc-kaart — Een pc-kaart die bij de plaatsing uit de pc-kaartsleuf steekt.

UMA — unified memory allocation (verenigde geheugentoewijzing) — Systeemgeheugen dynamisch toegewezen aan video.

UPS — uninterruptible power supply (continue stroomvoorziening) — Een reservestroombron die wordt gebruikt wanneer de stroom uitvalt of daalt tot een onacceptabel voltageniveau. Met een UPS blijft de computer een beperkte tijd werken wanneer er geen stroom meer is. UPS-systemen bieden doorgaans piekonderdrukking en soms ook spanningsregeling. Kleine UPS-systemen zorgen ook voor batterijstroom gedurende een aantal minuten om u in staat te stellen de computer uit te schakelen.

USB — universal serial bus (universele seriële bus) — Een hardware-interface voor een langzaam apparaat, zoals een toetsenbord, muis, joystick, scanner, luidsprekerst, printer, breedbandapparaat (DSL en kabelmodems), imaging- of opslagapparaat dat compatibel is met USB. Apparaten worden direct via een 4-pins contact verbonden met de computer of via een multi-porthub die op de computer wordt aangesloten. USB-apparaten kunnen wordt gekoppeld en ontkoppeld terwijl de computer wordt ingeschakeld en kunnen ook worden

UTP — unshielded twisted pair (onafgeschermd gevlochte paren) — Beschrijft een kabeltype dat gebruikt wordt bij de meeste telefoonnetwerken en een aantal computernetwerken. Paren van onafgeschermd kabels zijn gevlochten om te beschermen tegen elektromagnetische storing, in plaats van te vertrouwen op een metalen huls rondom elk paar.

UXGA — ultra-extended graphics array — Een videostandaard voor videokaarten en -controllers die resoluties ondersteunt van maximaal 1600 x 1200.

V

V — volt — De eenheid van elektrisch vermogen of elektromotieve kracht. Eén V verschijnt over een weerstand van 1 ohm wanneer een stroom van 1 ampère door die weerstand stroomt.

vaste schijf — Een station dat gegevens op een harde schijf leest en ernaar schrijft. De termen vaste schijf en harde schijf worden allebei gebruikt.

vernieuwingsfrequentie — De frequentie in Hz waarmee de horizontale lijnen op het beeldscherm opnieuw worden geladen (ook wel de *verticale frequentie* genoemd). Hoe hoger de vernieuwingsfrequentie, des te minder knipperingen er door het menselijk oog gezien kunnen worden.

videocontroller — De circuits op een videokaart of op de systeemkaart (op computers met een ingebouwde videocontroller) die voor de videomogelijkheden zorgt — in combinatie met de monitor — van uw computer.

videogeheugen — Geheugen dat bestaat uit geheugenchips speciaal voor videofuncties. Videogeheugen is gewoonlijk sneller dan systeemgeheugen. De hoeveelheid videogeheugen die geïnstalleerd is, beïnvloedt voornamelijk het aantal kleuren dat een programma kan weergeven.

videomodus — Een modus die beschrijft hoe tekst en afbeeldingen op een monitor worden weergegeven. Grafische software, zoals de Windows-besturingssystemen, wordt weergegeven in videomodi die gedefinieerd kunnen worden als x horizontale pixels bij y verticale pixels bij z kleuren. Tekengebaseerde software, zoals teksteditors, wordt weergegeven in videomodi die gedefinieerd kunnen worden als x kolommen bij y rijen van tekens.

videoresolutie — Zie *resolutie*.

vingerafdruklezer — Een stripsensor die uw unieke vingerafdruk gebruikt om uw gebruikersidentiteit te verifiëren, met als doel de computer te helpen beveiligen.

virus — Een programma dat ontworpen is om u last te bezorgen of om gegevens op uw computer te vernietigen. Een virusprogramma verplaatst zich van de ene naar de andere computer via een geïnfecteerde schijf, software gedownload van het internet of e-mailbijlagen. Wanneer een geïnfecteerd programma wordt gestart, wordt ook het ingesloten virus gestart.

Een opstartvirus is een algemeen type virus, dat is opgeslagen in de opstartsectoren van een diskette. Als u de diskette in het station laat zitten, wanneer de computer wordt uitgeschakeld en weer ingeschakeld, raakt de computer geïnfecteerd wanneer deze opstartsectoren leest van de diskette en verwacht het besturingssysteem te vinden. Als de computer is geïnfecteerd, kan het opstartvirus zichzelf kopiëren naar alle diskettes die in die computer worden gelezen of geschreven totdat het virus wordt vernietigd.

W

W — watt — De eenheid van elektrisch vermogen. Eén W is 1 ampère van stroom die met 1 volt stroomt.

WHr — wattuur — Een eenheid die vaak wordt gebruikt om de geschatte capaciteit van een batterij aan te duiden. Een batterij van 66-WHr kan bijvoorbeeld 66 W vermogen bieden voor 1 uur of 33 W voor 2 uur.

WLAN — wireless local area network (draadloze LAN). Een reeks verbonden computers die met elkaar communiceren via de luchtgolven waarbij gebruik wordt gemaakt van toegangspunten of draadloze routers om internettoegang te bieden.

WPAN — wireless personal area network (draadloze PAN). Een computernetwerk gebruikt voor communicatie tussen computerapparaten (waaronder telefoons en personal digital assistants) in de buurt van een bepaalde persoon.

WWAN — wireless local area network (draadloze WAN). Een snel draadloos gegevensnetwerk dat gebruik maakt van cellulaire technologie en een veel groter geografisch gebied beslaat dan WLAN. Ook bekend als het mobiele breedbandnetwerk.

WXGA — Wide-aspect eXtended Graphics Array - Een videonorm voor videokaarten en -controllers die resoluties tot 1280 x 800 ondersteunt.

X

XGA — extended graphics array — Een videostandaard voor videokaarten en -controllers die resoluties ondersteunt van maximaal 1024 x 768.

Z

ZIF — zero insertion force — Een type socket of connector waarmee een computerchip kan worden geïnstalleerd of verwijderd zonder dat er druk wordt uitgeoefend op de chip of de socket.

Zip — Een populaire indeling voor gegevenscompressie. Bestanden die zijn gecomprimeerd met de Zip-indeling worden Zip-bestanden genoemd en hebben gewoonlijk de bestandsnaamextensie **.zip**. Een speciaal type zipbestand is een zelfuitpakkend bestand, met de bestandsnaamextensie **.exe**. U kunt een zelfuitpakkend bestand uitpakken door erop te dubbelklikken.

Zip-station — Een diskettestation met hoge capaciteit ontwikkeld door Iomega Corporation die uitneembare 3,5-inch schijven gebruikt die zipdiskettes worden genoemd. Zipdiskettes zijn iets groter dan gewone diskettes, ongeveer twee keer zo dik en er kunnen meer dan 100 MB gegevens op worden opgeslagen.

Index

Cijfers

8-in-1-geheugenkaartlezer, 75

A

aan/uit

beschermingsapparaten, 39

piekbeveiligers, 39

problemen, 118

spanningsstabilisatoren, 39

UPS, 39

aan/uit-knop

beschrijving, 25

aan/uit-lampje

omstandigheden, 118

aansluiten

mobiel breedbandnetwerk, 83

apparaatvergrendeling

beschrijving, 32

audio. *Zie geluid*

B

batterij

de lading controleren, 54

energiemeter, 55

knoopbatterij vervangen, 162

ladingsmeter, 55

batterij

opladen, 58

opslaan, 60

prestaties, 53

verwijderen, 59

bedieningsknoppen voor media

beschrijving, 23

Dell MediaDirect-knop, 67

beeldscherm

beschrijving, 23

de grootte van pictogrammen

aanpassen, 165

de grootte van werkbalken

aanpassen, 165

helderheid aanpassen, 51

het videobeeld verplaatsen, 51

resolutie, 52

berichten

fout, 103

besturingssysteem

Windows Vista opnieuw

installeren, 130

bevestigingspunt voor

beveiligingskabel

beschrijving, 30

blanco kaarten

ExpressCards, 71, 75

verwijderen, 73, 76

C

- carnet, 168
- Cd
 - info, 64
 - Problemen met
 - cd-rw-stations, 101
 - problemen met stations, 100
- cd's kopiëren
 - algemene informatie, 64
 - hoe u, 64
 - nuttige tips, 66
- computer
 - crasht, 113-114
 - eerdere toestand
 - terugzetten, 130-131
 - reageert niet meer, 113
 - specificaties, 179
 - trage prestaties, 103, 115
- contact opnemen met Dell, 177
- continue stroomvoorziening.
 - Zie *UPS*

D

- De wizard Windows Easy Transfer, 37
- Dell
 - contact opnemen, 177
- Dell Diagnostics
 - about, 91
 - Dell Diagnostics
 - (Dell-diagnostiek)
 - starten vanaf de Drivers and Utilities media, 93
 - vanaf uw vaste schijf starten, 92
- Dell MediaDirect
 - info, 25
 - problemen, 114
- DellConnect, 172
- Dell-ondersteuningssite, 16
- diagnostics
 - Dell, 91
- documentatie
 - ergonomie, 14
 - garantie, 14
 - Licentieovereenkomst voor eindgebruikers, 14
 - on line, 16
 - Productinformatiegids, 14
 - regelgeving, 14
 - veiligheid, 14
- draadloos
 - activiteit in- en uitschakelen, 165
- Drivers and Utilities media, 13
 - Dell Diagnostics, 91
 - info, 126
- Dvd
 - info, 64
 - problemen met stations, 100
- dvd's kopiëren
 - algemene informatie, 64
 - hoe u, 64
 - nuttige tips, 66

E

- energiebeheer
 - instellingen aanpassen, 165
 - QuickSet, 165
- ergonomische informatie, 14
- ExpressCards, 71
 - blanco kaarten, 71, 73, 75
 - installeren, 72
 - verwijderen, 73
- ExpressCard-sleuf
 - beschrijving, 30

F

- FCM. Zie *Flash Cache Module*
- Flash Cache Module, 160
- foutberichten, 103

G

- garantie-informatie, 14
- geheugen
 - DIMM A, 149
 - DIMM B, 150
 - installeren, 147
 - verwijderen, 148
- geheugenkaart, 75
 - blanco kaarten, 76
 - installeren, 75
 - lezer, 24
 - typen, 75
 - verwijderen, 76

- geheugenkaartlezer, 75
- geluid
 - problemen, 121
 - volume, 121
- gestolen computer, 89

H

- hardware
 - Dell Diagnostics, 91
- helderheid
 - aanpassen, 51

I

- IEEE 1394-connector
 - beschrijving, 29
 - problemen, 111
- informatie naar een nieuwe computer overbrengen, 37
- informatie over regelgeving, 14
- installeren, 155
- Internetverbinding
 - info, 35
 - instellen, 36
 - opties, 35

K

- Kaart voor de draadloze Bluetooth-technologie
 - installeren, 161
 - statuslampje apparaat, 27
- kapje geheugenmodule
 - beschrijving, 33
- knoopbatterij
 - vervangen, 162
- knoppen voor touchpad
 - beschrijving, 25
- knoppen voor track stick/touchpad
 - beschrijving, 25

L

- labels
 - Microsoft Windows, 15
 - Serviceplaatje, 15
- Licentieovereenkomst voor eindgebruikers, 14
- luidsprekers
 - problemen, 121
 - volume, 121

M

- media
 - afspelen, 61
- Minikaart
 - installeren, 155

- mobiel breedband
 - netwerkverbindingen, 83
 - problemen, 116
 - Zie ook *knop voor een draadloos netwerk*

- modemconnector
 - beschrijving, 32
- monitor. Zie *beeldscherm*

N

- netwerk
 - Mobiel breedband (WWAN), 116
 - problemen, 116
 - QuickSet, 165
 - WLAN-minikaart installeren, 155
- netwerkconnector
 - beschrijving, 29

O

- ondersteuning
 - contact opnemen met Dell, 177
- ondersteuningswebsite, 16
- opnieuw installeren
 - Windows Vista, 130
- opstartvolgorde, 42

P

- pictogrammen
 - de grootte aanpassen, 165
- printer
 - aansluiten, 37
 - instellen, 37
 - kabel, 38
 - problemen, 119
 - USB, 38
- Probleemoplosser voor
 - hardware, 129
- probleemoplossing
 - de computer terugzetten naar een eerdere toestand, 130-131
 - Probleemoplosser voor
 - hardware, 129
- problemen
 - aan/uit, 118
 - blauw scherm, 114
 - Cd-rw-station, 101
 - cd-station, 100
 - computer crasht, 113-114
 - computer reageert niet meer, 113
 - computer start niet op, 113
 - de computer terugzetten naar een eerdere toestand, 130-131
 - Dell MediaDirect, 114
 - dvd-station, 100
 - eerdere status besturingssysteem herstellen, 130
 - foutberichten, 103
 - geluid en luidsprekers, 121
 - IEEE 1394-connector, 111
 - luidsprekers, 121

- netwerk, 116
- omstandigheden
 - aan/uit-lampje, 118
- printer, 119
- programma blijft crashen, 113
- programma reageert niet meer, 113
- programma's en compatibiliteit met Windows, 114
- scanner, 120
- software, 113-115
- spyware, 103, 115
- stations, 100
- toetsenbord, 111
- trage computerprestaties, 103, 115
- vaste schijf, 101
- vastlopen, 113
- video en monitor

- problems
 - Dell Diagnostics, 91

Productinformatiegids, 14

Q

- QuickSet, 165
- QuickSet Help, 18

R

RAM. Zie *geheugen*

reinigen

beeldscherm, 44

media, 46

muis, 45

toetsenbord, 44

touchpad, 45

resolutie

instelling, 52

S

scanner

problemen, 120

scharnierkap

verwijderen, 142

scherm. Zie *beeldscherm*

Schijf controleren, 101

Serviceplaatje, 15

SIM. Zie *Subscriber Identity Module*

software

problemen, 114-115

software- en

hardware-incompatibiliteit,
129

specificaties, 179

spyware, 103, 115

stations

problemen, 100

Zie ook *optisch station*

Zie ook *vaste schijf*

statuslampjes apparaat

beschrijving, 26

stuurprogramma's

identificeren, 125

info, 125

opnieuw installeren, 126

Subscriber Identity Module, 154

Systeemherstel, 130-131

System Setup-programma

schermen, 42

veelgebruikte opties, 42

weergeven, 42

T

taakbalk

QuickSet-pictogram, 165

telefoonnummers, 177

toetsenblok

numeriek, 47

toetsenbord

numeriek toetsenblok, 47

problemen, 111

sneltoetsen, 47

verwijderen, 145

touchpad, 49

aanpassen, 50

reinigen, 45

troubleshooting
Dell Diagnostics, 91

U

UPS, 39

uw computer op reis meenemen
 identificatielabel, 167
 inpakken, 167
 met het vliegtuig, 169
 tips, 168

V

vaste schijf
 problemen, 101
 retourneren aan Dell, 142
 vervangen, 140

veiligheidsinstructies, 14

verloren computer, 89

video
 problemen, 123

videocontroller
 configuratie bepalen, 21

videocontrollerconfiguratie
 bepalen welke controller
 geïnstalleerd is, 21

volume
 aanpassen, 121

Vorig stuurprogramma, 126

W

werkbalken
 de grootte aanpassen, 165

Windows
 Vorig stuurprogramma, 126

Windows Vista
 De wizard Windows Easy
 Transfer, 37
 opnieuw installeren, 130
 Systeemherstel, 130-131
 Wizard
 Programmacompatibiliteit,
 114

wizards
 Windows Easy Transfer, 37
 Wizard
 Programmacompatibiliteit,
 114

WLAN, 155
 minikaart installeren, 155

WWAN
 installeren, 157
 Zie *Mobiel breedband*

